



**BURG  
WÄCHTER**

# Ihr Tresor.

**Damit Wertvolles  
gut gesichert ist.**

Sicher.

Zertifiziert.

Geprüft.



**Robust.** Geschützt.

Langlebig.

Bewährt.

Verschlossen.



# Wertschutzschränke Diplomat



## MTD 34 - MTD 48 Wertschutzschränke "Diplomat"

### WIDERSTANDSGRAD I

- typgeprüfte und vom ECB-S/VdS überwachte Sicherheit
- einbruch- und feuergeschützt
- Korpus doppelwandig, Wandungen mit Spezial-Zusatzarmierung
- Tür doppelwandig, Türplatte 10 mm SM-Stahl
- Schlossschutzpanzerung aus Mangan-Stahl
- 3-seitige Verriegelung durch starke Vierkantbolzen, Verriegelungsbolzen mit je 2 integrierten Stahlrollen als doppeltem Brennschneidschutz
- durchgehende Hintergreifschiene an der Bandseite
- vorgerichtet für Wand- und Bodenverankerung, (MTD 46 und MTD 48 ohne Bodenverankerung), mit Befestigungsmaterial.  
2 Rückwandbohrungen diagonal angeordnet, 1 Bodenbohrung mittig
- Feuerschutzmaterial in Korpus und Tür nach DIN 4102-A1
- Korpus mit umlaufendem Feuerfalz
- Ordertiefe, auch mit Innentresor lieferbar
- Fachboden verstellbar (Größe 36 + 38 mit 2 Fachböden)
- Lackierung: Silber-Metallic, Sonderlackierung auf Anfrage
- **Sicherheitsplus:**  
Doppeltes, nicht rücksetzbares Notverriegelungssystem, patentiert. Spezial-Durchschlagsicherung vor jedem Riegelbolzen und vor dem Schloss.
- **Türanschlag links:**  
auf Wunsch ohne Aufpreis MTD 34 - MTD 38 in Ausführung S oder E

## SecuTronic – das erste biometrische Tresorschloss mit VdS-Zertifizierung. Aus eigener Entwicklung.



- VdS anerkanntes Tresorschloss mit Fingerscan-Modul, Klasse 2
- es können bis zu 20 Finger programmiert werden
- zum Öffnen mit dem Fingerscan müssen mindestens zwei Öffnungsgeheimnisse eingegeben werden (Dies kann ein weiterer Fingerscan, ein Pincode oder ein TSE E-Key sein)
- der Scanner verfügt über eine „Fake Finger Detection“ - diese Lebendfingererkennung schließt bei der Identifikation gefälschte Finger aus
- Präzises und hochsensibles Authentifizierungsverfahren bei unterschiedlichen Hautzuständen – von extrem trocken bis feucht



- die Tresoröffnung per Fingerscan geht besonders schnell und komfortabel



## SecuSafe – Das umstellbare Hochsicherheitschloss

- Schlossklasse B nach EN 1300
- 10 Zuhaltungen
- 50 Millionen verschiedene Schließungen
- bei Verlust eines Schlüssels sofort auf eine neue Schließung umstellbar
- sofortige Realisierung von Gleichschließung mit vorhandenem Tresor



- (Beispiel: Kunde kauft einen weiteren Tresor und wünscht, mit einem Schlüssel beide Safes zu öffnen)
- auf Kundenwunsch sofort mit mehreren Schlüsseln lieferbar (keine Lieferzeiten)

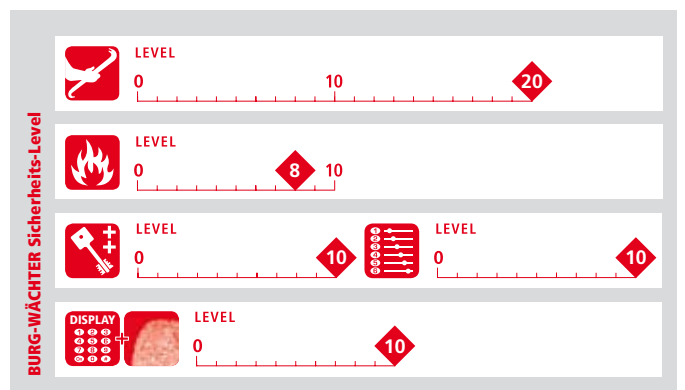



# Wertschutzschränke Diplomat



## Ausführung S

Umstellbares, gepanzertes Hochsicherheits-Doppelbartschloss "SecuSafe", VdS-geprüft; ECB-S-zertifiziert EN 1300 Klasse B, 10 Zuhaltungen, mit Schließzwang, 50 Millionen verschiedene Schließungen. Sicherheitsplus bei Verlust eines Schlüssels - sofort umstellbar auf eine neue Schließung. Schlossarmatur steht 7 mm vor.

Nähere Informationen zu Ersatz- und Zusatzschlüsseln s. Seite 5.

Artikel	EAN	Außen H x B x T	Innen H x B x T	Tür H x B	Gewicht	Inhalt
	40 03482...	mm	mm	Öffnung mm	kg	l
MTD 34 S	10570 2	380 x 500 x 440	255 x 370 x 300	255 x 340	85	28,0
MTD 35 S	14000 0	470 x 500 x 440	345 x 370 x 300	345 x 340	100	38,0
MTD 36 S	10580 1	625 x 500 x 440	500 x 370 x 300	500 x 340	125	55,0
MTD 38 S	14280 6	985 x 500 x 440	860 x 370 x 300	860 x 340	175	94,2



MTD 34 S



## Ausführung C

verstellbares, digitales Schiebe-Zahlenschloss "SecuMatic", VdS-geprüft; ECB-S-zertifiziert EN 1300 Klasse B und 1.000.000 echten Einstellmöglichkeiten, Schlossarmatur steht 13 mm vor

Artikel	EAN	Außen H x B x T	Innen H x B x T	Tür H x B	Gewicht	Inhalt
	40 03482...	mm	mm	Öffnung mm	kg	l
MTD 34 C	14010 9	380 x 500 x 440	255 x 370 x 300	255 x 340	85	28,0
MTD 35 C	14020 8	470 x 500 x 440	345 x 370 x 300	345 x 340	100	38,0
MTD 36 C	14030 7	625 x 500 x 440	500 x 370 x 300	500 x 340	125	55,0
MTD 38 C	14290 5	985 x 500 x 440	860 x 370 x 300	860 x 340	175	94,2



MTD 35 C



## Ausführung E

Programmierbares elektronisches Zahlenschloss "SecuTronic" mit integriertem Fingerscan-Modul, VdS zertifiziert Klasse 2. Intelligente Benutzerführung. Es können bis zu 10 sechsstellige Benutzercodes, bis zu 20 Fingerscans und bis zu 300 optionale TSE E-Key verwaltet werden. Benutzernamen, Zutrittszeiten- und Rechte, Kalenderfunktion, etc. über optionale TSE PC-Software Pakete programmierbar, inklusive 2 Batterien Mignon LR 6 AA. Die Schlossarmatur steht 32 mm vor.



Artikel	EAN	Außen H x B x T	Innen H x B x T	Tür H x B	Gewicht	Inhalt
	40 03482...	mm	mm	Öffnung mm	kg	l
MTD 34 E	14170 0	380 x 500 x 440	255 x 370 x 300	255 x 340	85	28,0
MTD 35 E	16580 5	470 x 500 x 440	345 x 370 x 300	345 x 340	100	38,0
MTD 36 E	14140 3	625 x 500 x 440	500 x 370 x 300	500 x 340	125	55,0
MTD 46 E	19440 9	737 x 500 x 440	500 x 370 x 300	500 x 340	155	55,0
MTD 38 E	16020 6	985 x 500 x 440	860 x 370 x 300	860 x 340	175	94,2
MTD 48 E	19450 8	1097 x 500 x 440	860 x 370 x 300	860 x 340	235	94,2



MTD 36 E

## Zubehör

Artikel	EAN	
	40 03482...	
NRG 4	18280 2	Nachrüstgewicht für MTD Diplomat – mit <b>1 Satz</b> NRG 4 lässt sich MTD 46 auf 200 kg bringen – mit <b>2 Satz</b> NRG 4 lässt sich MTD 48 auf 300 kg bringen
IT MTD	09960 5	Innentresor für MTD 36 - 48 (H 180 x B 370 x T 260 mm)



Geeignet für die gemeinsame Aufbewahrung von Waffen und Munition. Entspricht § 36.



**JETZT NEU!**  
Erweiterter Transportservice

Weitere Informationen finden Sie auf Seite 13.

Übersicht Zertifizierungen und Sicherheitsstufen finden Sie auf den Seiten 33-35.

## Innenraum-Ausnutzung

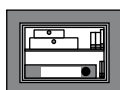

MTD 34

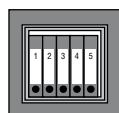

MTD 35



MTD 36  
MTD 46

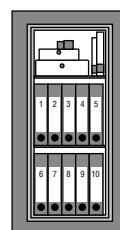

MTD 38  
MTD 48



MTD 48 E

Technische und optische Änderungen sind für die weitere Baureihe gepant.



# Wertschutzschränke Karat



## MT 24 N - MT 26 N Wertschutzschränke „Karat“

### WIDERSTANDSGRAD N

- typgeprüfte und vom ECB-S/VdS überwachte Sicherheit
- einbruch- und feuergeschützt
- Korpus 3-wandig, Außenmantel aus brennschneidgeschütztem Edelstahlmaterial
- Tür doppelwandig mit zusätzlichen Armierungen, Türplatte 7 mm SM-Stahl
- Mit Schlossschutzpanzerung
- 3-seitige Verriegelung durch starke Vierkantbolzen, Riegelbolzen oben und unten mit integrierter Stahlrolle - extremer Zusatzschutz gegen Brennschneiden, Aufbohren und Durchschlagen

- durchgehende Hintergreifschiene an der Bandseite
- vorbereitet für Rückwand- und Bodenverankerung, mit Befestigungsmaterial - extrem hoher Ausreißwiderstand. Je 1 Rückwand- und Bodenbohrung mittig angeordnet.
- Feuerschutzmaterial nach DIN 4102-A1, Korpus mit umlaufendem Feuerfalz
- Ordertiefe, 1 verstellbarer Fachboden
- Lackierung: Platingrau
- **Sicherheitsplus:** thermisches Notverriegelungssystem, Spezial-Durchschlagsicherung vor jedem Riegelbolzen

## SecuTronic – das erste biometrische Tresorschloss mit VdS-Zertifizierung. Aus eigener Entwicklung.



- VdS anerkanntes Tresorschloss mit Fingerscan-Modul, Klasse 2
- es können bis zu 20 Finger programmiert werden
- zum Öffnen mit dem Fingerscan müssen mindestens zwei Öffnungsgeheimnisse eingegeben werden (Dies kann ein weiterer Fingerscan, ein Pincode oder ein TSE E-Key sein)
- der Scanner verfügt über eine „Fake Finger Detection“ - diese Lebendfingererkennung schließt bei der Identifikation gefälschte Finger aus
- Präzises und hochsensibles Authentifizierungsverfahren bei unterschiedlichen Hautzuständen – von extrem trocken bis feucht



- die Tresoröffnung per Fingerscan geht besonders schnell und komfortabel

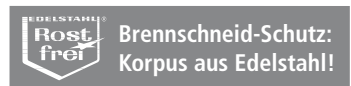

## SecuSafe – Das umstellbare Hochsicherheitschloss

- Schlossklasse B nach EN 1300
- 10 Zuhaltungen
- 50 Millionen verschiedene Schließungen
- bei Verlust eines Schlüssels sofort auf eine neue Schließung umstellbar
- sofortige Realisierung von Gleichschließung mit vorhandenem Tresor



- (Beispiel: Kunde kauft einen weiteren Tresor und wünscht, mit einem Schlüssel beide Safes zu öffnen)
- auf Kundenwunsch sofort mit mehreren Schlüsseln lieferbar (keine Lieferzeiten)

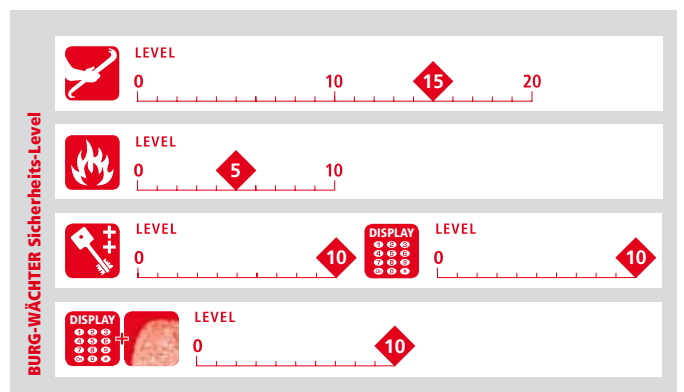



# Wertschutzschränke Karat



## Ausführung S

Umstellbares, gepanzertes Hochsicherheits-Doppelbartschloss "SecuSafe", VdS-geprüft; ECB-S-zertifiziert EN 1300 Klasse B, 10 Zuhaltungen, mit Schließzwang, 50 Millionen verschiedene Schließungen. Sicherheitsplus bei Verlust eines Schlüssels - sofort umstellbar auf eine neue Schließung. Nähere Informationen zum umstellbaren Hochsicherheitschloss SecuSafe siehe S. 4.

Artikel	EAN	Außen H x B x T	Innen H x B x T	Tür H x B	Gewicht	Inhalt
	40 03482...	mm	mm	Öffnung mm	kg	l
MT 24 N S	16050 3	340 x 430 x 390	250 x 348 x 294	250 x 336	43	25,8
MT 26 N S	19090 6	530 x 430 x 390	440 x 348 x 294	440 x 336	60	45,3



MT 24 N S

## Ersatz- und Zusatzschlüssel für MT 24-26 N S, MTD 34-38 S

Schlüssel	EAN	
	40 03482...	
Set 55-2	08890 6	Schlüsselset 55-2: 2er Schlüsselset, 80 mm lang
Set 55-4	08910 1	Schlüsselset 55-4: 4er Schlüsselset, 80 mm lang
Set 55-6	06880 9	Schlüsselset 55-6: 6er Schlüsselset, 80 mm lang
nach Muster	08640 7	Schlüssel lt. Muster, Schloss-Klasse B, Schlüssellänge 80 mm



MT 26 N S



## Ausführung E

Programmierbares elektronisches Zahlenschloss "SecuTronic", VdS geprüft, ECB-S-zertifiziert EN 1300 Klasse B. Intelligente Benutzerführung. Es können bis zu 10 sechsstellige Benutzercodes und bis zu 300 optionale TSE E-Key verwaltet werden. Benutzernamen, Zutrittszeiten- und Rechte, Kalenderfunktion, etc. über optionale TSE PC-Software Pakete programmierbar, inklusive 2 Batterien Mignon LR 6 AA. Die Schlossarmatur steht 16 mm vor.

Artikel	EAN	Außen H x B x T	Innen H x B x T	Tür H x B	Gewicht	Inhalt
	40 03482...	mm	mm	Öffnung mm	kg	l
MT 24 N E	19150 7	340 x 430 x 390	250 x 348 x 294	250 x 336	43	25,8
MT 26 N E	19020 3	530 x 430 x 390	440 x 348 x 294	440 x 336	60	45,3



MT 24 N E



## Ausführung E FS

Programmierbares elektronisches Zahlenschloss "SecuTronic" mit integriertem Fingerscan-Modul, VdS zertifiziert Klasse 2. Intelligente Benutzerführung. Es können bis zu 10 sechsstellige Benutzercodes, bis zu 20 Fingerscans und bis zu 300 optionale TSE E-Key verwaltet werden. Benutzernamen, Zutrittszeiten- und Rechte, Kalenderfunktion, etc. über optionale TSE PC-Software Pakete programmierbar, inklusive 2 Batterien Mignon LR 6 AA. Die Schlossarmatur steht 29 mm vor.



Artikel	EAN	Außen H x B x T	Innen H x B x T	Tür H x B	Gewicht	Inhalt
	40 03482...	mm	mm	Öffnung mm	kg	l
MT 24 N E FS	32280 2	340 x 430 x 390	250 x 348 x 294	250 x 336	43	25,8
MT 26 N E FS	32290 1	530 x 430 x 390	440 x 348 x 294	440 x 336	60	45,3



MT 26 N E FS



Geeignet für die gemeinsame Aufbewahrung von Waffen und Munition. Entspricht § 36.

## Innenraum-Ausnutzung

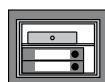

MT 24 N

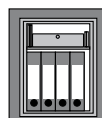

MT 26 N



**JETZT NEU!**

**Erweiterter Transportservice**

Weitere Informationen finden Sie auf Seite 13.



## CL 10 - CL 40 Sicherheitschränke „Combi-Line“

**SICHERHEITSTUFE S 2**  
**FEUERWIDERSTAND LFS 30 P**

- typgeprüfte und vom ECB-S/VdS überwachte Sicherheit
- die Sicherheitschränke von BURG-WÄCHTER mit der europaweit gültigen Zertifizierung. Für die sichere Aufbewahrung von Dokumenten, Bargeld, Schmuck, Waffen oder Munition, Münzen und anderen Wertsachen.
- Sicherheitsstufe S2 nach DIN EN 14450
- Sicherheitsstufe B nach VDMA 24992, Stand Mai 1995
- Feuerwiderstand LFS 30P nach EN 15659 – 30 Minuten Feuerschutz für Papier
- Feuerschutzmaterial nach DIN 4102
- Verbundisolation vor dem Türblatt als Wärmeschutz für Schloss und Riegelwerk
- geprüfter und zertifizierter Einbruch- und Feuerschutz
- doppelwandige Konstruktion
- innenliegendes Scharnier
- seitliche Verriegelung durch 25 mm starke Rundbolzen plus Schieberiegel oben
- Hintergreifschiene an der Bandseite
- Verankerungsmöglichkeit in der Rückwand und im Boden, je 2 Rückwand- und Bodenbohrungen diagonal angeordnet.
- Befestigungsmaterial liegt bei
- Farbe: Hellgrau
- Ausführung S ab Werk generell mit 2 Schlüsseln
- serienmäßig mit je 1 Fachboden



### Technische Besonderheit!

Schieberiegel oben mit zusätzlichem Durchschlagschutz.



### 3 Sicherheitsnormen in einem Tresor.

Die Sicherheitschränke der Combi-Line Serie entsprechen 3 Sicherheitsnormen:

- Sicherheitsstufe B nach VDMA 24992, Stand Mai 1995
- Sicherheitsstufe S2 nach DIN EN 14450
- Feuerwiderstand LFS 30 P nach EN 15659 – 30 Minuten Feuerschutz für Papier

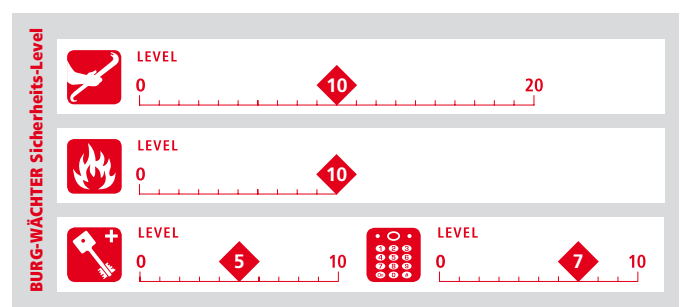



# Sicherheitschränke Combi-Line



## Ausführung S

Gepanzertes Sicherheits-Doppelbartschloss "SecuSafe" – VdS-geprüft; ECB-S-zertifiziert EN 1300 Klasse A, 9 Zuhaltungen, 1 Million verschiedene Schließungen.

Artikel	EAN	Außen H x B x T mm	Innen H x B x T mm	Tür H x B Öffnung mm	Gewicht kg	Inhalt l
CL 10 S	40 03482... 33400 3	320 x 435 x 380	205 x 320 x 232	205 x 265	44	15
CL 20 S	33420 1	360 x 495 x 445	245 x 380 x 297	245 x 325	55	27
CL 40 S	33440 9	560 x 495 x 445	445 x 380 x 297	445 x 325	77	50



CL 10 S

## Ersatzschlüssel für CL 10-40 S

Schlüssel	EAN	
	40 03482...	
nach Muster	16620 8	Schlüssellänge 80 mm
TR-Rohling 55	33610 6	Rohling, VE 3 Stück



CL 20 S



## Ausführung E

Elektronisches Zahlenschloss "SecuTronic", VdS geprüft, ECB-S zertifiziert EN 1300 Klasse B. Echte 1 Million Einstellmöglichkeiten, inkl. 3 Batterien Micro LR 03 AAA.

Artikel	EAN	Außen H x B x T mm	Innen H x B x T mm	Tür H x B Öffnung mm	Gewicht kg	Inhalt l
CL 10 E	40 03482... 33410 2	320 x 435 x 380	205 x 320 x 232	205 x 265	44	15
CL 20 E	33430 0	360 x 495 x 445	245 x 380 x 297	245 x 325	55	27
CL 40 E	33450 8	560 x 495 x 445	445 x 380 x 297	445 x 325	77	50



CL 20 E



CL 40 E



Geeignet für die Aufbewahrung von Waffen oder Munition. Entspricht § 36.

## Sicherheitschränke Combi-Line CL 10 - CL 40



CL 10

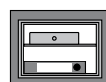

CL 20

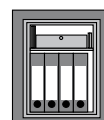

CL 40

**JETZT NEU!**

**Erweiterter Transportservice**

Weitere Informationen finden Sie auf Seite 13.



## Möbeleinsatztresore CityLine SICHERHEITSSSTUFE B

- Sicherheitsstufe B nach VDMA 24992, Stand Mai 1995
- doppelwandig
- Feuerschutzmaterial nach DIN 4102-A1
- mit umlaufendem Feuerfalz
- Verriegelung durch Rundbolzen
- Verankerungsmöglichkeit in der Rückwand und im Boden, je 2 Rückwand- und Bodenbohrungen diagonal angeordnet.
- Innenraum mit Ordnertiefe
- ab Werk generell mit 2 Schlüsseln



### Ausführung S

Gepanzertes Sicherheits-Doppelbartschloss "SecuSafe" – VdS-geprüft; ECB-S-zertifiziert EN 1300 Klasse A, 9 Zuhaltungen, 1 Million verschiedene Schließungen.

Artikel	EAN	Außen H x B x T	Innen H x B x T	Tür H x B	Gewicht	Inhalt
	40 03482...	mm	mm	Öffnung mm	kg	l
<b>C 1 S</b>	14880 8	278 x 402 x 376	209 x 336 x 294	209 x 326	30,0	20,6
<b>C 4 S</b>	14070 3	528 x 435 x 382	440 x 350 x 292	440 x 345	49,0	45,3

### Ersatzschlüssel für C 1-C 4 S

Schlüssel	EAN	
	40 03482...	
<b>nach Muster</b>	16620 8	Schlüssellänge 68 mm
<b>TR-Rohling 51</b>	16670 3	Rohling, VE 3 Stück



Geeignet für die Aufbewahrung von Waffen oder Munition. Entspricht § 36.



**JETZT NEU!**  
Erweiterter Transportservice

Weitere Informationen finden Sie auf Seite 13.



### Ausführung E

Elektronisches Zahlenschloss "SecuTronic", VdS-geprüft; ECB-S-zertifiziert EN 1300 Klasse B. Echte 1 Million Einstellmöglichkeiten. Inklusive 3 Batterien Micro LR 03 AAA. Die Schlossarmatur steht 13 mm vor.

Artikel	EAN	Außen H x B x T	Innen H x B x T	Tür H x B	Gewicht	Inhalt
	40 03482...	mm	mm	Öffnung mm	kg	l
<b>C 1 E</b>	26490 4	278 x 402 x 376	209 x 336 x 294	209 x 326	30,0	20,6
<b>C 4 E</b>	14080 2	528 x 435 x 382	440 x 350 x 292	440 x 345	49,0	45,3

### Möbeleinsatztresore C 1 - C 4

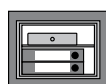

C 1

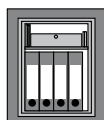

C 4

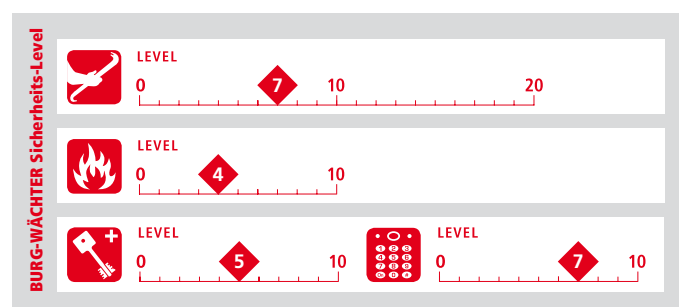

C 1 S



C 4 S



C 1 E



C 4 E



# Möbeltresore HomeSafe



## Möbeleinsatztresore HomeSafe SICHERHEITSSTUFE A

- einwandiger Einsatzschrank, kompakt - passt in jede Schrankwand
- Sicherheitsstufe A nach VDMA 24992, Stand Mai 1995
- Korpus einwandig
- Tür doppelwandig
- wirkungsvolle Vierkantverriegelung
- Vorgerichtet für Rückwandverankerung, mit Befestigungsmaterial, 2 Rückwandbohrungen auf halber Höhe.
- für Dokumente bis DIN A4
- ab Werk generell mit 2 Schlüsseln
- serienmäßig mit 1 Fachboden



H 3 S



### Ausführung S

Gepanzertes Sicherheits-Doppelbartschloss "SecuSafe" – VdS-geprüft; ECB-S-zertifiziert EN 1300 Klasse A, 9 Zuhaltungen, 1 Million verschiedene Schließungen.

Artikel	EAN	Außen H x B x T	Innen H x B x T	Tür H x B	Gewicht	Inhalt
H 3 S	25000 6	257 x 347 x 298	216 x 340 x 243	184 x 276	16,0	17,8

### Ersatzschlüssel für H 3 S

Schlüssel	EAN	
nach Muster	16620 8	Schlüssellänge 68 mm
TR-Rohling 51	16670 3	Rohling, VE 3 Stück



H 3 E



### Ausführung E

Elektronisches Zahlenschloss "SecuTronic", VdS-geprüft; ECB-S-zertifiziert EN 1300 Klasse B. Echte 1 Million Einstellmöglichkeiten. Inklusive 3 Batterien Micro LR 03 AAA. Die Schlossarmatur steht 9 mm vor.

Artikel	EAN	Außen H x B x T	Innen H x B x T	Tür H x B	Gewicht	Inhalt
H 3 E	25020 4	257 x 347 x 298	216 x 340 x 243	184 x 276	16,0	17,8

## Möbeleinsatztresore HomeSafe mit Einwurfschlitz

- mit Einwurfschlitz 230 x 8 mm
- für den schnellen und sicheren Verschluss von Banknoten
- durch sein geringes Gewicht von 16 kg auch für den mobilen Einsatz z. B. bei Events oder für Marktstände mit hohen Bareinnahmen geeignet
- Farbe: Schwarz
- sonstige Ausführung wie oben
- **Ausführung S:** Sicherheits-Doppelbartschloss - VdS-geprüft; ECB-S-zertifiziert EN 1300 Klasse A, 9 Zuhaltungen, 1 Million verschiedene Schließungen
- **Ausführung E:** Elektronisches Zahlenschloss "SecuTronic", VdS-geprüft; ECB-S-zertifiziert EN 1300 Klasse B. Echte 1.000.000 Einstellmöglichkeiten. Inklusive 3 Batterien Micro LR 03 AAA. Die Schlossarmatur steht 9 mm vor.



H 3 E C4 EWS

Artikel	EAN	Außen H x B x T	Innen H x B x T	Tür H x B	Gewicht	Inhalt
H 3 S C4 EWS	26090 6	257 x 347 x 298	216 x 340 x 243	184 x 276	16,0	17,8
H 3 E C4 EWS	26190 3	257 x 347 x 298	216 x 340 x 243	184 x 276	16,0	17,8

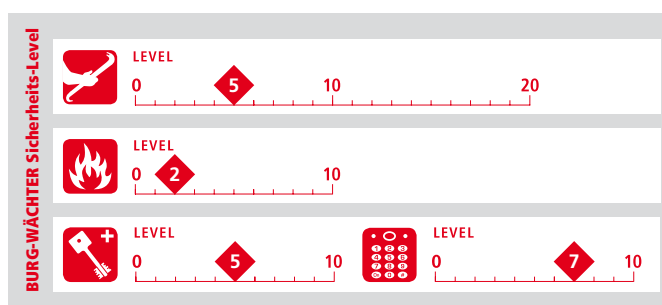



# Möbeltresore PointSafe



P 1 S

## Möbeleinsatztresore PointSafe P 1 – P 4

- getestet im BURG-WÄCHTER-Prüflabor
- solider einwandiger Korpus
- Tür doppelwandig
- für Wand- und Bodenbefestigung vorbereitet. 2 Rückwandbohrungen plus 2 Bodenbohrungen
- zum Einbau in Schränke, Schreibtische ....
- Größen P 1 und P 2: ohne Fachboden
- Größen P 3 und P 4: 1 Fachboden, herausnehmbar
- Größen P 3 und P 4 mit Ordnertiefe



### Ausführung S

Doppelbartschloss, werksseitig generell mit 2 Schlüsseln



P 2 S

Artikel	EAN	Außen H x B x T	Innen H x B x T	Tür H x B	Gewicht	Inhalt
	40 03482...	mm	mm	Öffnung mm	kg	l
<b>P 1 S</b>	24840 9	180 x 280 x 200	173 x 273 x 141	135 x 188	7,5	6,7
<b>P 2 S</b>	24850 8	255 x 350 x 300	248 x 343 x 241	188 x 230	14,0	20,5
<b>P 3 S</b>	24950 5	320 x 442 x 350	310 x 435 x 288	268 x 317	20,0	38,8

## Ersatzschlüssel für P 1-P 3 S

Schlüssel	EAN	
	40 03482...	
<b>nach Muster</b>	33000 5	Schlüssellänge 76 mm
<b>TR-Rohling 17 B</b>	16810 3	Rohling, VE 5 Stück



P 3 E



### Ausführung E

Elektronisches Zahlenschloss mit selbstprogrammierbarem General- und Benutzercode. Sie können Ihre Geheimzahl jederzeit ändern. Bequemes Handling durch motorbetriebene Verriegelung mit automatischer Türöffnung. Batteriebetrieb inklusive 4 Batterien Mignon LR 6 AA, kein Stromanschluss erforderlich. Zusatzschloss für Notöffnung. Die Schlossarmatur steht 13 mm vor.

Artikel	EAN	Außen H x B x T	Innen H x B x T	Tür H x B	Gewicht	Inhalt
	40 03482...	mm	mm	Öffnung mm	kg	l
<b>P 1 E</b>	26760 8	180 x 280 x 200	173 x 273 x 141	135 x 188	7,5	6,7
<b>P 2 E</b>	24810 2	255 x 350 x 300	248 x 343 x 241	188 x 230	14,0	20,5
<b>P 3 E</b>	24820 1	320 x 442 x 350	310 x 435 x 288	250 x 317	20,0	38,8
<b>P 4 E</b>	24830 0	500 x 416 x 350	490 x 410 x 288	423 x 290	25,5	57,9



P 4 E

**★ NEU ★**  
**Erhöhter Aufbruch- und Aufbohrschutz!**  
 Türblatt und Riegelbolzen verstärkt  
 Riegel-Bohrschutzplatten

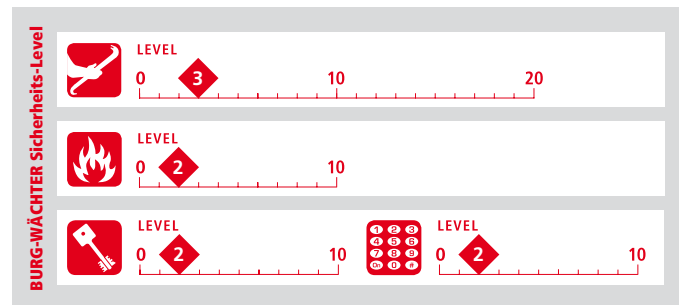

# Möbeltresore PointSafe



## Ausführung E FS

Elektronisches Zahlenschloss mit hochwertiger Fingerscan-Technologie und selbstprogrammierbarem General- und Benutzercode. Sie können Ihren Fingerprint und Ihre Geheimzahl jederzeit ändern. Bequemes Handling

durch motorbetriebene Verriegelung mit automatischer Türöffnung. Batteriebetrieb inklusive 4 Batterien Mignon LR 6 AA, kein Stromanschluss erforderlich. Zusatzschloss für Notöffnung. Die Schlossarmatur steht 15 mm vor.



P 2 E FS



P 3 E FS



P 4 E FS



## Ausführung E FS

Artikel	EAN	Außen H x B x T	Innen H x B x T	Tür H x B	Gewicht	Inhalt
P 2 E FS	40 03482...	255 x 350 x 300	248 x 343 x 241	188 x 230	14,0	20,5
P 3 E FS	35360 8	320 x 442 x 350	310 x 435 x 288	250 x 317	20,0	38,8
P 4 E FS	35380 6	500 x 416 x 350	490 x 410 x 288	423 x 290	25,5	57,9

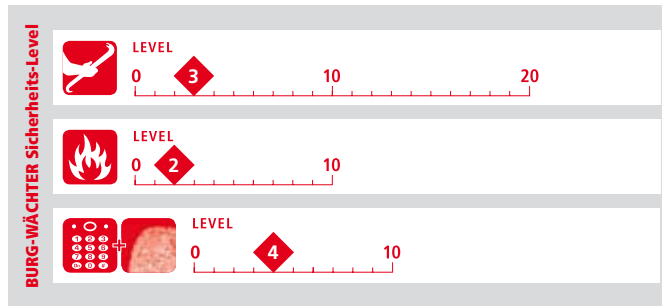



# Hoteltresore, Laptopsafe



P 3 E Lap

## Point-Safe 3 E Lap

- der Laptop-Tresor mit Elektronik
- solider einwandiger Korpus
- für Wandbefestigung vorgefertigt
- zum Einbau in Schränke, Schreibtische ...
- mit elektronischem Zahlenschloss, selbstprogrammierbar
- für Aktenordner oder Laptop geeignet



### Ausführung E

Elektronisches Zahlenschloss mit selbstprogrammierbarem General- und Benutzercode. Sie können Ihre Geheimzahl jederzeit ändern. Bequemes Handling durch motorbetriebene Verriegelung mit automatischer Türöffnung. Batteriebetrieb inklusive 4 Batterien Mignon LR 6 AA, kein Stromanschluss erforderlich. Zusatzschloss für Notöffnung. Die Schlossarmatur steht 13 mm vor.

Artikel	EAN	Außen H x B x T	Innen H x B x T	Tür H x B	Gewicht	Inhalt
	40 03482...	mm	mm	Öffnung mm	kg	l
<b>Point 3 E Lap</b>	18180 5	200 x 445 x 380	196 x 441 x 323	140 x 380	15,2	27,9



P 3 E FS Lap



### Ausführung E FS

Elektronisches Zahlenschloss mit hochwertiger Fingerscan-Technologie und selbstprogrammierbarem General- und Benutzercode. Sie können Ihren Fingerprint und Ihre Geheimzahl jederzeit ändern. Bequemes Handling durch motorbetriebene Verriegelung mit automatischer Türöffnung. Batteriebetrieb inklusive 4 Batterien Mignon LR 6 AA, kein Stromanschluss erforderlich. Zusatzschloss für Notöffnung. Die Schlossarmatur steht 15 mm vor.

Artikel	EAN	Außen H x B x T	Innen H x B x T	Tür H x B	Gewicht	Inhalt
	40 03482...	mm	mm	Öffnung mm	kg	l
<b>Point 3 E FS Lap</b>	35370 7	200 x 445 x 380	196 x 441 x 323	140 x 380	15,2	27,9



Auch zum Einsatz als Hoteltresor geeignet!



P 1 E KA 1



## Hoteltresore

Elektronisches Zahlenschloss, selbstprogrammierbar, mit gleichschließendem Notöffnungsschloss



Artikel	EAN	Außen H x B x T	Innen H x B x T	Tür H x B	Gewicht	Inhalt
	40 03482...	mm	mm	Öffnung mm	kg	l
<b>P 1 E KA 1</b>	29610 3	180 x 280 x 200	173 x 273 x 141	135 x 188	7,5	6,7
<b>P 3 E KA 2</b>	24790 7	320 x 442 x 350	310 x 435 x 288	268 x 317	20,0	38,8
<b>P 3 E Lap KA 2</b>	11250 2	200 x 445 x 380	196 x 441 x 323	140 x 380	15,2	27,9

### Der ideale Hoteltresor

- **Version KA 1/KA 2:** mit gleichschließendem Notöffnungsschloss
- **für den Hotelier:** übergeordneter Generalcode für alle Tresore - selbst programmierbar
- **für den Hotelgast:** einfache, leicht verständliche Kurzanleitung

Geringe Maß- und Gewichtsunterschiede vorbehalten.  
Druck- und Satzfehler sowie technische Änderungen vorbehalten.

# Feuerschutz-Tresor



## Feuerschutz-Tresor

- Dokumentensafe – geprüfter Schutz gegen Feuer
- Korpus und Tür doppelwandig  
**vollflächig massiv mit Isolierbeton ausgefüllt**
- Tür beidseitig verriegelt
- Safe hat den Feuerschutztest bestanden: Innentemperatur nach 1 Stunde unter 177° C – guter Schutz für Ihre Dokumente
- Korpus mit umlaufendem Feuerfalz
- vorge richtet für Bodenverankerung, inkl. Befestigungsmaterial
- mit modernem, selbstprogrammierbarem Elektronik-Schloss
- Sie können die Geheimzahl jederzeit ändern
- mit Benutzercode und Generalcode
- Batteriebetrieb (inklusive Batterien Mignon LR 6 AA)
- kein Stromanschluss erforderlich
- Zusatzschloss für Notöffnung
- die Schlossarmatur steht 20 mm vor



FP 4 E

Artikel	EAN	Außen H x B x T	Innen H x B x T	Gewicht	Inhalt
	40 03482...	mm	mm	kg	l
<b>FP 4 E</b>	20380 4	345 x 485 x 400	218 x 358 x 268	38,0	20,0

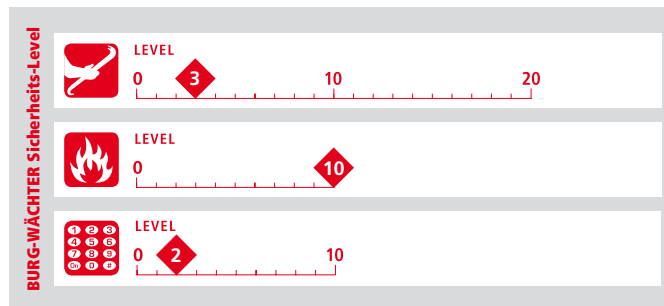

**Tip:** Sicherheits-schränke Combi-Line zum Schutz gegen Einbruch **und** Feuer (s. Seite 7).

Streckenlieferungen innerhalb Deutschlands:

**BURG-WÄCHTER bietet ab sofort einen erweiterten Transportservice für Möbel- und Wandtresore ab 30 kg, sowie Waffenschränke bis 150 kg**

Das bietet die neue Serviceline:

- Telefonische Abklärung des Anliefertermins
- Transport des Tresors bis an Ort und Stelle
- Auf Wunsch Mitnahme des Verpackungsmaterials

Bedingung: Empfänger muss mit 7,5 to-LKW erreichbar sein



Bezeichnung	Sendungsart
<b>Serviceline 1</b>	Stückgut (30 bis 59 kg): C-Line, Combi-Line, Karat
<b>Serviceline 2</b>	Stückgut (ab 60 kg): Combi-Line, Karat, Diplomat + Ranger bis max. 150 kg

**Serviceline 1** Beinhaltet Anlieferung inkl. Abtragen und Transport ins Haus bis zu einer halben Stunde durch 1 Mann inkl. technischer Hilfsmittel, d.h. mit Sackkarre. Je nach örtlichen Gegebenheiten, z.B. Treppen, ist ein zweiter Mann erforderlich – in diesem Fall Serviceline 2 wählen.

**Serviceline 2** Beinhaltet Anlieferung inkl. Abtragen und Transport ins Haus bis zu einer halben Stunde durch 2 Mann inkl. technischer Hilfsmittel, d.h. mit Sackkarre. Für Streckenlieferungen von Waffenschränken an Privatadressen empfehlenswert.



**BURG  
WÄCHTER**



WT 10/6 350 E



WT 10/6 580 E

# Wandtresore Diplomat



## Wandtresore WT 10 "Diplomat"

### WIDERSTANDSGRAD I

- typgeprüfte und vom ECB-S/VdS überwachte Sicherheit
- Rückwand mit 10 mm starker Stahlkonstruktion mit Edelstahlanteil als Brennschneidschutz: mehr Sicherheit und maximale Ausnutzung der Wandstärke
- Tür doppelwandig, Türplatte 10 mm SM-Stahl
- Schlossschutzpanzerung aus Mangan-Stahl
- 3-seitige Verriegelung durch starke Vierkantbolzen, Verriegelungsbolzen mit je 2 integrierten Stahlrollen als doppeltem Brennschneidschutz
- durchgehende Hintergreifschiene an der Bandseite
- Tür mit Feuerschutzmaterial nach DIN 4102-A1
- Korpus mit umlaufendem Feuerfalz
- Ordertiefe, auch mit Innentresor lieferbar
- Fachboden verstellbar (Größe 6 + 8 mit 2 Fachböden)
- Lackierung: zweifarbig
- **Sicherheitsplus:** Doppeltes, nicht rücksetzbares Notverriegelungssystem, patentiert. Spezial-Durchschlagsicherung vor jedem Riegelbolzen und vor dem Schloss.
- **Türanschlag links:** auf Wunsch ohne Aufpreis



### Ausführung E

Programmierbares elektronisches Zahlenschloss "SecuTronic" mit integriertem Fingerscan-Modul, VdS zertifiziert Klasse 2. Intelligente Benutzerführung. Es können bis zu 10 sechsstellige Benutzercodes, bis zu 20 Fingerscans und bis zu 300 optionale TSE E-Key verwaltet werden. Benutzernamen, Zutrittszeiten- und Rechte, Kalenderfunktion, etc. über optionale TSE PC-Software Pakete programmierbar, inklusive 2 Batterien Mignon LR 6 AA. Die Schlossarmatur steht 32 mm vor.



Artikel	EAN	Außen H x B x T	Innen H x B x T	Tür H x B	Gewicht	Inhalt
	40 03482...	mm	mm	Öffnung mm	kg	l
<b>WT 10/5 350 E</b>	21580 7	465 x 500 x 385	345 x 370 x 300	345 x 340	61	37,8
<b>WT 10/6 350 E</b>	21640 8	620 x 500 x 385	500 x 370 x 300	500 x 340	80	54,8
<b>WT 10/6 580 E</b>	21790 0	620 x 500 x 580	500 x 370 x 495	500 x 340	89	90,3
<b>WT 10/8 350 E</b>	21700 9	980 x 500 x 385	860 x 370 x 300	860 x 340	115	94,2
<b>WT 10/8 580 E</b>	21820 4	980 x 500 x 580	860 x 370 x 495	860 x 340	115	155,4
<b>IT WT 10</b>	09960 5	Innentresor für WT 10 mit Ordertiefe (Maße: H 180, B 370, T 260 mm)				

### Innenraum-Ausnutzung

10/8 350  
10/8 580

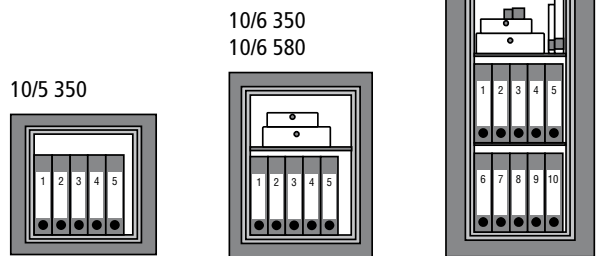

**JETZT NEU!**

**Erweiterter Transportservice**

Weitere Informationen finden Sie auf Seite 13.

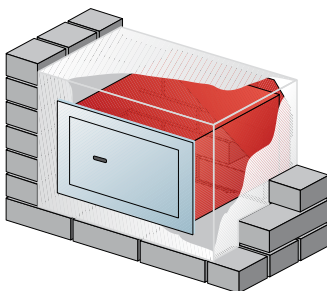

Verstärkte Tresorrückwand, daher volle Wandstärkenausnutzung – keine Betonrückwand nötig.

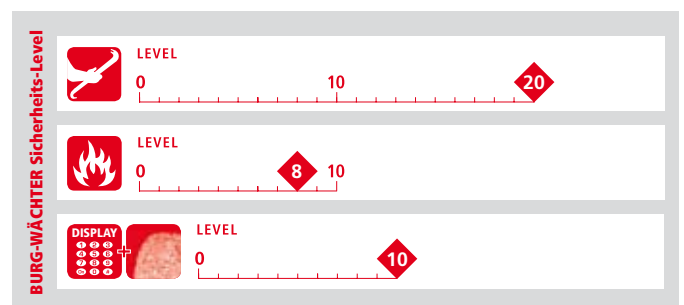

# Wandtresore Karat



## Wandtresore WT 14 N - WT 16 N "Karat"

### WIDERSTANDSGRAD N

- typgeprüfte und vom ECB-S/VdS überwachte Sicherheit
- die Wandtresor-Serie mit variabler Tiefe – optimale Raumausnutzung durch verstellbaren Tresorkorpus
- Gehäuserahmen aus brennschneidgeschütztem Edelstahlmaterial
- Tür doppelwandig mit zusätzlichen Armierungen, Türplatte 7 mm SM-Stahl
- 3-seitige Verriegelung durch starke Vierkantbolzen, Riegelbolzen oben und unten mit integrierter Stahlrolle - extremer Zusatzschutz gegen Brennschneiden,

- Aufbohren und Durchschlagen, durchgehende Hintergreifschiene an der Bandseite
- Tür mit Feuerschutzmaterial nach DIN 4102-A1
- Korpus mit umlaufendem Feuerfalz
- Ordertiefe bei vollem Auszug,
- 1 verstellbarer Fachboden
- Lackierung: Alteisen
- **Sicherheitsplus:** thermisches Notverriegelungssystem, Spezial-Durchschlagsicherung vor jedem Riegelbolzen



WT 14 N E



### Ausführung S

Umstellbares, gepanzertes Hochsicherheits-Doppelbartschloss "SecuSafe", VdS-geprüft; ECB-S-zertifiziert EN 1300 Klasse B, 10 Zuhaltungen, mit Schließzwang, 50 Millionen verschiedene Schließungen. Sicherheitsplus bei Verlust eines Schlüssels - sofort umstellbar auf eine neue Schließung. Nähere Informationen zum umstellbaren Hochsicherheitschloss SecuSafe siehe S. 4.

Artikel	EAN	Außen H x B x T	Innen H x B x T	Tür H x B	Gewicht	Inhalt
	40 03482...	mm	mm	Öffnung mm	kg	l
WT 14 N S	28340 0	342 x 434 x 233 -351	250 x 352 x 178 -296	250 x 336	27,5	15,6 -26,0
WT 16 N S	28360 8	532 x 434 x 233 -351	440 x 352 x 178 -296	440 x 336	39,0	27,5 -45,7



### Ausführung E

Programmierbares elektronisches Zahlenschloss "SecuTronic", VdS geprüft, ECB-S-zertifiziert EN 1300 Klasse B. Intelligente Benutzerführung. Es können bis zu 10 sechsstellige Benutzercodes und bis zu 300 optionale TSE E-Key verwaltet werden. Benutzernamen, Zutrittszeiten- und Rechte, Kalenderfunktion, etc. über optionale TSE PC-Software Pakete programmierbar, inklusive 2 Batterien Mignon LR 6 AA. Die Schlossarmatur steht 16 mm vor.

Artikel	EAN	Außen H x B x T	Innen H x B x T	Tür H x B	Gewicht	Inhalt
	40 03482...	mm	mm	Öffnung mm	kg	l
WT 14 N E	28350 9	342 x 434 x 233 -351	250 x 352 x 178 -296	250 x 336	27,5	15,6 -26,0
WT 16 N E	28380 6	532 x 434 x 233 -351	440 x 352 x 178 -296	440 x 336	39,0	27,5 -45,7



WT 16 N S



### Ausführung E FS

Programmierbares elektronisches Zahlenschloss "SecuTronic" mit integriertem Fingerscan-Modul, VdS zertifiziert Klasse 2. Intelligente Benutzerführung. Es können bis zu 10 sechsstellige Benutzercodes, bis zu 20 Fingerscans und bis zu 300 optionale TSE E-Key verwaltet werden. Benutzernamen, Zutrittszeiten- und Rechte, Kalenderfunktion, etc. über optionale TSE PC-Software Pakete programmierbar, inklusive 2 Batterien Mignon LR 6 AA. Die Schlossarmatur steht 29 mm vor.



Artikel	EAN	Außen H x B x T	Innen H x B x T	Tür H x B	Gewicht	Inhalt
	40 03482...	mm	mm	Öffnung mm	kg	l
WT 14 N E FS	32730 2	342 x 434 x 233 -351	250 x 352 x 178 -296	250 x 336	27,5	15,6 -26,0
WT 16 N E FS	32740 1	532 x 434 x 233 -351	440 x 352 x 178 -296	440 x 336	39,0	27,5 -45,7

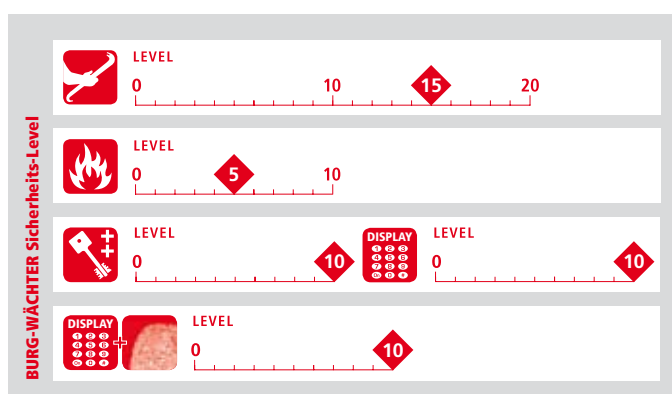

**Die praktische Lösung für optimale Raumausnutzung:**  
variabel in der Tiefe, verstellbarer Tresorkorpus (siehe Skizze rechts). Der Clou: der ausziehbare Fachboden passt sich individuell jeder Tiefe an (bei vollem Auszug haben WT 14/16 Ordertiefe!).

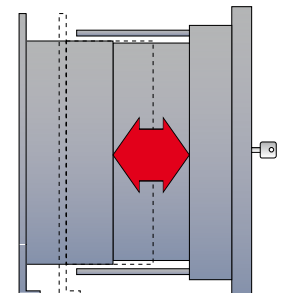

Tipp: Variable Tiefe für optimale Raumausnutzung je nach Wandstärke



WT 12 S

## Wandtresore WT 11 - WT 13 "Karat"

### SICHERHEITSTUFE B

- Sicherheitsstufe B nach VDMA 24992, Stand Mai 1995
- die Wandtresor-Serie mit variabler Tiefe – optimale Raumausnutzung durch verstellbaren Tresorkorpus
- Tür doppelwandig
- Türplatte 7 mm SM-Stahl
- wirkungsvolle Vierkant-Verriegelung
- durchgehende Hintergreifschiene an der Bandseite
- Tür mit Feuerschutzmaterial nach DIN 4102-A1
- Korpus mit umlaufendem Feuerfalz
- Lackierung: Alteisen



### Ausführung S

gepanzertes Sicherheits-Doppelbartschloss "SecuSafe", VdS-geprüft; ECB-S-zertifiziert EN 1300 Klasse A, 9 Zuhaltungen, mit Schließzwang, über 1 Million verschiedene Schließungen.

Artikel	EAN	Außen H x B x T mm	Innen H x B x T mm	Tür H x B Öffnung mm	Gewicht kg	Inhalt l
WT 11 S	27800 0	170 x 240 x 119 -163	110 x 190 x 74,5 -118,5	110 x 130	7,5	1,55 -2,4
WT 12 S	27810 9	205 x 290 x 119 -163	145 x 240 x 74,5 -118,5	145 x 190	10,2	2,6 -4,1
WT 13 S	27830 7	250 x 350 x 233 -351	190 x 300 x 188,5 -306,5	190 x 251	18,0	10,7 -17,4



### Ausführung E

Elektronisches Zahlenschloss "SecuTronic", VdS-geprüft; ECB-S-zertifiziert EN 1300 Klasse B. Echte 1.000.000 Einstellmöglichkeiten. Inklusive 3 Batterien Micro LR 03 AAA. Die Schlossarmatur steht 13 mm vor.

Artikel	EAN	Außen H x B x T mm	Innen H x B x T mm	Tür H x B Öffnung mm	Gewicht kg	Inhalt l
WT 13 E	27820 8	250 x 350 x 233 -351	190 x 300 x 188,5 -306,5	190 x 251	18,0	10,7 -17,4

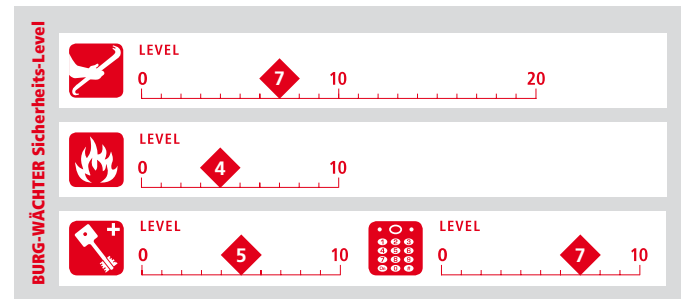

## Wichtige Einbauhinweise für Wandtresore - bitte unbedingt beachten:

- Bitte prüfen Sie nach dem Auspacken die einwandfreie Funktion Ihres neuen Tresors.
- Nehmen Sie zu Ihrer eigenen Sicherheit danach alle Batterien aus der Frontblende heraus.
- Setzen Sie nach Abschluss aller Arbeiten erst dann alle Batterien dauerhaft ein, wenn keine Feuchtigkeit mehr in der Umgebung des Tresors vorhanden ist.
- Sie schützen sich so vor Kurzschlusschäden durch Feuchtigkeit und verhindern eventl. eine Neucodierung durch nicht autorisierte Personen.
- Maueröffnung nach nebenstehender Zeichnung vorbereiten.
- Die Maueröffnung muss so groß sein, dass der Tresor allseitig mit mindestens 100 mm Beton umgeben ist.
- Tresorfront mit Folie gut abdecken und verkleben.
- Tresore lotrecht (**Aufdruck "oben" beachten**) in die Öffnung einsetzen und verkeilen, mit Wasserwaage kontrollieren.
- Beton Klasse C35/45, Mischung 1:4, einfüllen und verdichten, Mischung nicht zu nass.
- Etwa 2 Tage nach dem Betonieren Tresortür öffnen, Feuchtigkeitsreste auswischen und trocknen lassen.
- Aus Sicherheitsgründen sind Tresore und Schlüssel nicht nummeriert. Ersatzschlüssel können nur nach Vorlage eines Muster-schlüssels gefertigt werden.
- Tresorschlösser nicht ölen.
- Bei Tresoren mit Zahlenschloss sollten Sie Ihre Geheimzahl sicher hinterlegen.

### Zur Beachtung:

Bei Einbau in Außenwände kann durch Temperaturdifferenzen Schwitzwasser auftreten. Der Tresor muss dann entsprechend isoliert werden. Bei Folgeschäden durch Schwitzwasser und unsachgemäßem Einbau übernehmen wir keine Haftung.

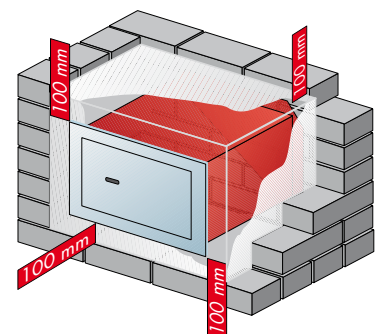



# Wandtresore CityLine, PointSafe



## Wandtresor CityLine CW 5

### SICHERHEITSTUFE B

- Sicherheitsstufe B nach VDMA 24992, Stand Mai 1995
- Tür doppelwandig
- Sicherheits-Doppelbartschloss, VdS-geprüft Klasse 1; nach EN 1300 Klasse A
- 9 Zuhaltungen
- über 1 Million verschiedene Schließungen
- Verriegelung durch Rundbolzen
- Tür mit Feuerschutzmaterial nach DIN 4102-A1
- mit umlaufendem Feuerfalz
- Innenraum mit Ordnertiefe



### Ausführung S

Gepanzertes Sicherheits-Doppelbartschloss "SecuSafe" – VdS-geprüft; ECB-S-zertifiziert EN 1300 Klasse A, 9 Zuhaltungen, 1 Million verschiedene Schließungen.



CW 5 350 S

Artikel	EAN	Außen H x B x T	Innen H x B x T	Tür H x B	Gewicht	Inhalt
	40 03482...	mm	mm	Öffnung mm	kg	l
<b>CW 5 350 S</b>	15030 6	326 x 440 x 350	243 x 343 x 294	251 x 333	19,5	24,5

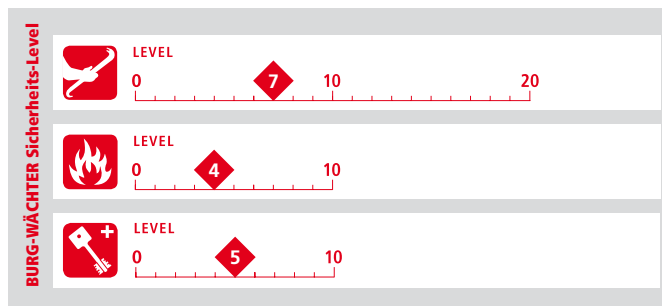

## Wandtresore PointSafe PW 1 - PW 3

- Getestet im BURG-WÄCHTER-Prüflabor
- Solider einwandiger Korpus



### Ausführung S

Doppelbartschloss, werksseitig generell mit 2 Schlüsseln



PW 1 S

Artikel	EAN	Außen H x B x T	Innen H x B x T	Gewicht	Inhalt
	40 03482...	mm	mm	kg	l
<b>PW 1 S</b>	24900 0	180 x 260 x 148	150 x 230 x 100	6,8	3,5
<b>PW 2 S</b>	24860 7	220 x 340 x 140	177 x 298 x 85	10,2	4,5
<b>PW 3 S</b>	24870 6	260 x 390 x 195	213 x 345 x 140	15,0	10,3



PW 2 S



### Ausführung E

Elektronisches Zahlenschloss mit selbstprogrammierbarem General- und Benutzercode. Sie können Ihre Geheimzahl jederzeit ändern. Bequemes Handling durch motorbetriebene Verriegelung mit automatischer Türöffnung. Batteriebetrieb inklusive 4 Batterien Mignon LR 6 AA, kein Stromanschluss erforderlich. Zusatzschloss für Notöffnung. Die Schlossarmatur steht 13 mm vor.

Artikel	EAN	Außen H x B x T	Innen H x B x T	Gewicht	Inhalt
	40 03482...	mm	mm	kg	l
<b>PW 2 E</b>	24960 4	220 x 340 x 140	177 x 298 x 85	10,2	4,5
<b>PW 3 E</b>	24970 3	260 x 390 x 195	213 x 345 x 140	14,8	10,3



PW 3 E

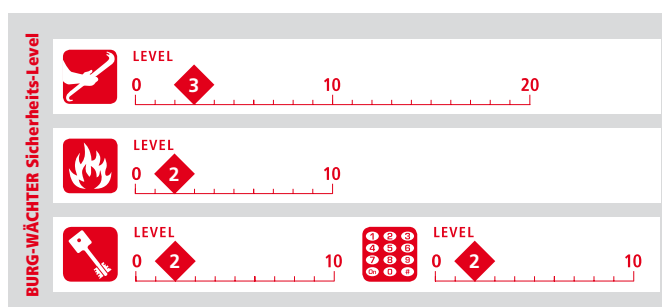



**Wer Waffen besitzt, hat eine große Verantwortung!**

**Die Grundregel des deutschen Waffengesetzes § 36 (1):**

Wer Waffen oder Munition besitzt, hat die erforderlichen Vorkehrungen zu treffen, um zu verhindern, dass diese Gegenstände abhanden kommen oder Dritte sie unbefugt an sich nehmen.  
Schusswaffen dürfen nur getrennt von Munition aufbewahrt werden, sofern nicht die Aufbewahrung in einem Sicherheitsbehälter erfolgt, das mindestens der Norm DIN/EN 1143-1 Widerstandsgrad 0 (Stand Mai 1997) entspricht.













**Leitfaden zur sicheren Aufbewahrung von Waffen und / oder Munition**

Um die Wahrscheinlichkeit des Waffenmissbrauchs zu verhindern und Ihre wertvollen Waffen vor Diebstahl zu schützen, empfiehlt sich ein höherwertiger Waffenschrank. **Mindestanforderungen und Spezifizierungen der Allgemeinen WaffV und des WaffG:**

Was soll verschlossen werden?	Mindestanforderungen Was verlangt das Gesetz?	Der Tipp von BURG-WÄCHTER
Nur Munition 	Stahlblechbehälter ohne Klassifizierung	Nutzen Sie mindestens einen Möbeleinsatztresor der <b>Serie Point</b> (s. Seite 10), am besten mit Zahlenschloss 
Bis 5 Kurzwaffen <b>ohne</b> Munition 	Möbeleinsatztresor <b>Sicherheitsstufe B</b> nach VDMA 24992 Stand 05/1995 inkl. Verankerung	Möbeleinsatztresor <b>Sicherheitsstufe B CityLine C 1, C 4</b> (s. Seite 8) o. <b>Combi-Line CL 10-40</b> (s. Seite 6), <b>HomeLine H 1</b> • VdS-geprüftes Schloss • doppelwandig • Feuerschutzmaterial nach DIN 4102-A1 • Verankerungsmöglichkeit in Rückwand und Boden <b>Tipp:</b> Elektronische Schlösser Version E  
Bis 10 Kurzwaffen <b>ohne</b> Munition 	2 x Möbeleinsatztresore <b>Sicherheitsstufe B</b> nach VDMA 24992 Stand 05/1995 inkl. Verankerung gemäß Montageanleitung  Alternativ: Sicherheitsschrank, <b>Sicherheitsstufe B</b> nach VDMA 24992 Stand 05/1995 mit mind. 200 kg Gewicht	Möbeleinsatztresore <b>Sicherheitsstufe B CityLine C 1, C 4</b> (s. Seite 8) o. <b>HomeLine H 1, Combi-Line CL 10-40</b> (s. Seite 6) • VdS-geprüftes Schloss • doppelwandig • Feuerschutzmaterial nach DIN 4102-A1 • Verankerungsmöglichkeit in Rückwand und Boden <b>Tipp:</b> Elektronische Schlösser Version E    Sicherheitsschränke <b>Sicherheitsstufe B Office 101 - 106</b> (s. Seite 28) • VdS-geprüftes Schloss • Korpus und Tür doppelwandig • vorbereitet für Bodenverankerung mit Befestigungsmaterial <b>Tipp:</b> Elektronische Schlösser Version E  
Bis 10 Kurzwaffen <b>inkl.</b> Munition für Kurzwaffen 	Wertschutzschrank <b>Widerstandsgrad 0 (N)</b> nach EN 1143-1	Wertschutzschrank <b>Widerstandsgrad 0 (N) Karat MT 24-26 N</b> (s. Seite 5) • VdS-geprüftes Schloss • Tür doppelwandig • Korpus 3-wandig, Außenmantel aus brennschneidgeschütztem Edelstahlmaterial • einbruch- und feuergeschützt • vorbereitet für Rückwand- und Bodenverankerung <b>Tipp:</b> Elektronische Schlösser Version E 
Mehr als 10 Kurzwaffen <b>mit oder ohne</b> Munition für Kurzwaffen 	Wertschutzschrank <b>Widerstandsgrad I</b> nach EN 1143-1	Wertschutzschrank <b>Widerstandsgrad I Diplomat MTD 34-48</b> (s. Seite 3) • VdS-geprüftes Schloss • einbruch- und feuergeschützt • Korpus und Tür doppelwandig • Tür mit doppeltem, nicht rücksetzbarem Notverriegelungssystem • vorbereitet für Rückwand- u. Bodenbefestigung <b>Tipp:</b> Elektronische Schlösser Version E 



# Sicherheitsführer zum Waffengesetz

Was soll verschlossen werden?	Mindestanforderungen Was verlangt das Gesetz?	Der Tipp von BURG-WÄCHTER
Bis 10 Langwaffen <b>inkl.</b> Munition für Langwaffen 	Waffenschrank <b>Sicherheitsstufe A</b> nach VDMA 24992 Stand 05/1995 <b>Wichtig:</b> Munition im abgeschlossenen Innenfach  oder gleichwertig bzw. besser:	Waffenschrank <b>Sicherheitsstufe A Ranger A 5</b> (s. Seite 23) <ul style="list-style-type: none"> <li>• Platz für 5 Langwaffen pro Schrank</li> <li>• VdS-geprüftes Schloss</li> <li>• mit abschließbarem Innenfach</li> <li>• vorbereitet für Wand- u. Bodenbefestigung</li> </ul>    <p><b>Tipp:</b> Elektronische Schlösser Version E</p>
Bis 10 Langwaffen, bis 5 Kurzwaffen <b>inkl.</b> Munition 	Waffenschrank <b>Sicherheitsstufe A Innenfach Sicherheitsstufe B</b> nach VDMA 24992 Stand 05/1995 <b>Wichtig:</b> Langwaffen + Munition für Kurzwaffe in A-Schrank Kurzwaffen + Munition für Langwaffe im B-Innenfach  oder gleichwertig bzw. besser:	Waffenschrank <b>Sicherheitsstufe A/B Ranger W 7 A/B</b> (s. Seite 23) <ul style="list-style-type: none"> <li>• Platz für 7 Langwaffen pro Schrank</li> <li>• VdS-geprüftes Schloss</li> <li>• mit abschließbarem Innenfach Sicherheitsstufe B</li> <li>• vorbereitet für Wand- u. Bodenbefestigung</li> </ul>    <p><b>Tipp:</b> Elektronische Schlösser Version E</p>
Über 10 Langwaffen + über 5 Kurzwaffen + Munition für Kurz- und Langwaffen 	Waffenschrank Mind. <b>Widerstandsgrad O (N)</b> nach EN 1143-1	* Waffenschrank <b>Widerstandsgrad I Ranger I/8</b> (s. Seite 22) <ul style="list-style-type: none"> <li>• Platz für 8 Langwaffen pro Schrank</li> <li>• VdS-geprüftes Schloss</li> <li>• Korpus und Tür doppelwandig</li> <li>• einbruch- und feuergeschützt</li> </ul>    <p><b>Tipp:</b> Elektronische Schlösser Version E  <b>Vorteil:</b> Kein abschließbares Innenfach erforderlich.</p>



### Kauf Tipp:

Ranger I/8 \* Widerstandsgrad I - hier sind Sie immer auf der sicheren Seite!

Im Verhältnis zu Ihren hochwertigen Waffen ist dies eine sinnvolle Investition, denn hier sind nicht nur Ihre Waffen geschützt, sondern auch die Munition und vieles mehr.

Bei fachgerechter Verankerung wird dieser Schrank auch in nicht dauerhaft bewohnten Gebäuden (bis max. 3 Langwaffen) akzeptiert.



**BURG  
WÄCHTER**

# Waffenschränke Ranger S1



Ranger R S1/5 S

## Ranger R S1/5

### SICHERHEITSTUFE S1

#### Einwandiger Waffenschrank mit abschließbarem Innenfach

- geprüfter und zertifizierter Einbruchschutz, Sicherheitsstufe S1 nach EN 14450
- für 5 Langwaffen
- lichte Einstellhöhe 1250 mm
- Korpus einwandig 3 mm Stahl mit umlaufendem Feuerfalz
- Tür doppelwandig
- 3-seitige Verriegelung durch starke Rundbolzen
- mit Putzstockhaltern in der Tür
- mit abschließbarem Innenfach (H 143, B 293, T 220 mm innen)
- vorbereitet für Wand- und Bodenverankerung, mit Befestigungsmaterial
- German Technology



### Ausführung S

Gepanzertes Sicherheits-Doppelbartschloss "SecuSafe" – VdS-geprüft; ECB-S-zertifiziert EN 1300 Klasse A, 9 Zuhaltungen, 1 Million verschiedene Schließungen.

Artikel	EAN	für Waffen	Außen H x B x T mm	Innen H x B x T mm	Gewicht kg
Ranger R S1/5 S	40 03482... 32950 4	5	1450 x 300 x 315	1444 x 294 x 265	63



Ranger R S1/5 E



### Ausführung E FS

Programmierbares elektronisches Zahlenschloss "SecuTronic" mit integriertem Fingerscan-Modul, VdS zertifiziert Klasse 2. Intelligente Benutzerführung. Es können bis zu 10 sechsstellige Benutzercodes, bis zu 20 Fingerscans und bis zu 300 optionale TSE E-Key verwaltet werden. Benutzernamen, Zutrittszeiten- und Rechte, Kalenderfunktion, etc. über optionale TSE PC-Software Pakete programmierbar, inklusive 2 Batterien Mignon LR 6 AA. Die Schlossarmatur steht 40 mm vor.



Artikel	EAN	für Waffen	Außen H x B x T mm	Innen H x B x T mm	Gewicht kg
Ranger R S1/5 E	40 03482... 32960 3	5	1450 x 300 x 315	1444 x 294 x 265	63

## SecuTronic – das erste biometrische Tresorschloss mit VdS-Zertifizierung. Aus eigener Entwicklung.

- VdS anerkanntes Tresorschloss mit Fingerscan-Modul, Klasse 2
- es können bis zu 20 Finger programmiert werden
- zum Öffnen mit dem Fingerscan müssen mindestens zwei Öffnungsgeheimnisse eingegeben werden (Dies kann ein weiterer Fingerscan, ein Pincode oder ein TSE E-Key sein)
- der Scanner verfügt über eine „Fake Finger Detection“ – diese Lebendfingernererkennung schließt bei der Identifikation gefälschte Finger aus
- Präzises und hochsensibles Authentifizierungsverfahren bei unterschiedlichen Hautzuständen – von extrem trocken bis feucht
- die Tresoröffnung per Fingerscan geht besonders schnell und komfortabel



Ranger R S1/5

Entspricht  
**§ 36**  
des aktuellen  
Waffen-  
Gesetzes

Entspricht § 36 (Abs. 1) des aktuellen Waffengesetzes, Stand April 2009.

# Waffenschränke Ranger S1



## Ranger R S1/7

### SICHERHEITSSSTUFE S1 / Innenfach SICHERHEITSSSTUFE B

#### Einwandiger Waffenschrank mit abschließbarem Innenfach

- geprüfter und zertifizierter Einbruchschutz, Sicherheitsstufe S1 nach EN 14450
- für 7 Langwaffen
- lichte Einstellhöhe 1220 mm
- Korpus einwandig 3 mm Stahl mit umlaufendem Feuerfalz
- Tür doppelwandig
- 3-seitige Verriegelung durch starke Rundbolzen
- mit Putzstockhaltern in der Tür
- **abschließbares Innenfach, doppelwandig** z. B. für die Aufbewahrung von Munition (H 110, B 270, T 155 mm innen), Sicherheitsstufe B nach VDMA 24992 – Stand Mai 1995
- vorgerichtet für Wand- und Bodenverankerung, mit Befestigungsmaterial
- German Technology



#### Ausführung S

Gepanzertes Sicherheits-Doppelbartschloss "SecuSafe" – VdS-geprüft; ECB-S-zertifiziert EN 1300 Klasse A, 9 Zuhaltungen, 1 Million verschiedene Schließungen.

Artikel	EAN	für Waffen	Außen H x B x T	Innen H x B x T	Gewicht
	40 03482...		mm	mm	kg
<b>Ranger R S1/7 S</b>	32970 2	7	1450 x 400 x 315	1444 x 394 x 265	82



Ranger R S1/7 E



#### Ausführung E FS

Programmierbares elektronisches Zahlenschloss "SecuTronic" mit integriertem Fingerscan-Modul, VdS zertifiziert Klasse 2. Intelligente Benutzerführung. Es können bis zu 10 sechsstelligen Benutzercodes, bis zu 20 Fingerscans und bis zu 300 optionale TSE E-Key verwaltet werden. Benutzernamen, Zutrittszeiten- und Rechte, Kalenderfunktion, etc. über optionale TSE PC-Software Pakete programmierbar, inklusive 2 Batterien Mignon LR 6 AA. Die Schlossarmatur steht 40 mm vor.



Artikel	EAN	für Waffen	Außen H x B x T	Innen H x B x T	Gewicht
	40 03482...		mm	mm	kg
<b>Ranger R S1/7 E</b>	32980 1	7	1450 x 400 x 315	1444 x 394 x 265	82



## SecuTronic mit Fingerscan-Modul

Mit diesen Waffenschränken reagiert BURG-WÄCHTER auf aktuelle Überlegungen, die Aufbewahrung von Waffen nur noch in biometrisch gesicherten Behältnissen zuzulassen. Biometrische Systeme mit Fingerscan schalten das Schlüsselrisiko aus und machen jede Entnahme nachvollziehbar. Der VdS hat das im Ranger verwendete Schloss im Oktober 2010 als erstes biometrisches Tresorschloss zertifiziert. Außerdem hat der Waffenschrank als erstes Produkt seiner Art eine ECBS-Zertifizierung der Sicherheitsstufe S 1.



Ranger R S1/7

BURG-WÄCHTER-Tresore entsprechen dem höchsten Stand der Technik und sind international anerkannt. BURG-WÄCHTER ist Mitglied in dem Fachverband „Sicherheitssysteme“ im VDMA und in der European Security Systems Association e.V. (ESSA). Aufgrund technischer Umstellungen kann es bei Wand- und Möbeltresoren zu Maß- und Konstruktionsänderungen kommen.



# Waffenschränke Ranger I



## Ranger I/8

### WIDERSTANDSGRAD I

- typgeprüfte und vom ECB-S/VdS überwachte Sicherheit
- einbruch- und feuergeschützt
- Korpus doppelwandig
- Tür doppelwandig
- stabile 3-seitige Verriegelung durch 28 mm starke Rundbolzen
- lichte Einstellhöhe bis zum herausnehmbaren Fachboden: 1220 mm
- zusätzlich starre Rundbolzen als Hintergreifriegel an der Bandseite
- serienmäßig vorgerichtet für Bodenverankerung, mit Befestigungsmaterial
- entspricht Paragraph 36 des aktuellen Waffengesetzes, Stand April 2009
- **Sicherheitsplus:** Nicht rücksetzbares Notverriegelungssystem innerhalb der Türmechanik



Ranger I/8



### Ausführung S

Umstellbares, gepanzertes Hochsicherheits-Doppelbartschloss "SecuSafe", ECB-S-zertifiziert EN 1300 Klasse B, 10 Zuhaltungen, mit Schließzwang, 50 Millionen verschiedene Schließungen. Sicherheitsplus bei Verlust eines Schlüssels - sofort umstellbar auf eine neue Schließung. Die Schlossarmatur steht 25 mm vor.

Nähere Informationen zum umstellbaren Hochsicherheitschloss SecuSafe siehe S. 4.

Artikel	EAN	für Waffen	Außen H x B x T mm	Innen H x B x T mm	Gewicht kg
Ranger I/8 S	40 03482... 32260 4	8	1486 x 641 x 554	1336 x 498 x 370	265



### Ausführung E

Elektronisches Zahlenschloss "SecuTronic", VdS-geprüft; ECB-S-zertifiziert EN 1300 Klasse B. Echte 1.000.000 Einstellmöglichkeiten. Inklusive 3 Batterien Micro LR 03 AAA. Die Schlossarmatur steht 50 mm vor.

Artikel	EAN	für Waffen	Außen H x B x T mm	Innen H x B x T mm	Gewicht kg
Ranger I/8 E	40 03482... 32270 3	8	1486 x 641 x 554	1336 x 498 x 370	265



Ranger I/8



Ranger I/8 S



**Tipp:**  
Das GunLock aus dem übrigen BURG-WÄCHTER Sortiment



Entspricht § 36 (Abs. 1) des aktuellen Waffengesetzes, Stand April 2009. Bequemes Handling: **Waffen und Munition** in einem Schrank ohne getrennte Lagerung.

BURG-WÄCHTER-Tresore entsprechen dem höchsten Stand der Technik und sind international anerkannt. BURG-WÄCHTER ist Mitglied in dem Fachverband „Sicherheitssysteme“ im VDMA und in der European Security Systems Association e.V. (ESSA). Aufgrund technischer Umstellungen kann es bei Wand- und Möbeltresoren zu Maß- und Konstruktionsänderungen kommen.



Ranger I/8 E

# Waffenschränke Ranger A und AB



## Ranger A 5

### SICHERHEITSSTUFEN A

#### Einwandiger Waffenschrank für 5 Langwaffen

- Sicherheitsstufe A nach VDMA 24992, Stand Mai 1995
- Tür doppelwandig Türstärke 55 mm
- Korpus 3 mm mit umlaufendem Feuerfalz
- 3-seitige Verriegelung durch starke Rundbolzen
- lichte Einstellhöhe 1250 mm
- Putzstockhalter in der Tür
- vorbereitet für Wand- und Bodenbefestigung
- mit abschließbarem Innenfach (H 143, B 293, T 232 mm innen)
- hochwertige Verarbeitung
- German Technology
- entspricht Paragraph 36 des aktuellen Waffengesetzes Stand April 2009



#### Ausführung S

Gepanzertes Sicherheits-Doppelbartschloss "SecuSafe" – VdS-geprüft; ECB-S-zertifiziert EN 1300 Klasse A, 9 Zuhaltungen, 1 Million verschiedene Schließungen.

Artikel	EAN	für Waffen	Außen H x B x T mm	Innen H x B x T mm	Gewicht kg
A 5 S	02970 1	5	1450 x 300 x 335	1444 x 294 x 265	64



#### Ausführung E

Elektronisches Zahlenschloss "SecuTronic", VdS-geprüft; ECB-S-zertifiziert EN 1300 Klasse B. Echte 1.000.000 Einstellmöglichkeiten. Inklusive 3 Batterien Micro LR 03 AAA. Die Schlossarmatur steht 13 mm vor.

Artikel	EAN	für Waffen	Außen H x B x T mm	Innen H x B x T mm	Gewicht kg
A 5 E	34250 3	5	1450 x 300 x 335	1444 x 294 x 265	64



Ranger A 5



## Ranger W 7 A/B

### SICHERHEITSSTUFEN A / Innenfach SICHERHEITSSTUFEN B

#### Einwandiger Waffenschrank für 7 Langwaffen

- Sicherheitsstufe A nach VDMA 24992, Stand Mai 1995
- Tür doppelwandig Türstärke 55 mm
- Korpus 3 mm mit umlaufendem Feuerfalz
- 3-seitige Verriegelung durch starke Rundbolzen
- lichte Einstellhöhe 1220 mm
- Putzstockhalter in der Tür
- vorbereitet für Wand- und Bodenbefestigung
- abschließbares Innenfach, doppelwandig (H 110, B 274, T 165 mm innen)
- Sicherheitsstufe B nach VDMA 24992 Stand Mai 1995
- Hochwertige Verarbeitung - Schutz gegen leichte Brände
- German Technology
- Entspricht Paragraph 36 des aktuellen Waffengesetzes Stand April 2009



#### Ausführung S

Gepanzertes Sicherheits-Doppelbartschloss "SecuSafe" – VdS-geprüft; ECB-S-zertifiziert EN 1300 Klasse A, 9 Zuhaltungen, 1 Million verschiedene Schließungen.

Artikel	EAN	für Waffen	Außen H x B x T mm	Innen H x B x T mm	Gewicht kg
W 7 A/B S	29980 7	7	1450 x 400 x 335	1444 x 394 x 265	76



#### Ausführung E

Elektronisches Zahlenschloss "SecuTronic", VdS-geprüft; ECB-S-zertifiziert EN 1300 Klasse B. Echte 1.000.000 Einstellmöglichkeiten. Inklusive 3 Batterien Micro LR 03 AAA. Die Schlossarmatur steht 13 mm vor.

Artikel	EAN	für Waffen	Außen H x B x T mm	Innen H x B x T mm	Gewicht kg
W 7 A/B E	34260 2	7	1450 x 400 x 335	1444 x 394 x 265	76

## Ersatzschlüssel für Ranger A 5, W 7 A/B

Schlüssel	EAN	
nach Muster	16620 8	Schlüssellänge 68 mm
TR-Rohling 51	16670 3	Rohling, VE 3 Stück

**JETZT NEU!**  
**Erweiterter Transportservice**  
 Weitere Informationen finden Sie auf Seite 13.



Ranger W 7 A/B



**BURG  
WÄCHTER**

# Wertschutzschränke Royal



E 514 E  
Sonderlackierung Brillant

## Die Sicherheitsmerkmale der Serie ROYAL

- typgeprüfte und vom ECB-S/VdS überwachte Sicherheit
- Korpus dreiwandig
- Türbänder einliegend
- gepanzertes Riegelwerk
- 3-seitige Verriegelung durch Vierkantbolzen mit breiter Sperrfläche, mehrfach gelagert
- durchgehende Hintergreiferschiene an der Bandseite
- spezieller Durchschlagschutz für das Schließsystem
- die Schlossarmatur (Türgriff) steht 65 mm vor
- Feuerschutzmaterial nach DIN 4102-A1
- umlaufender Feuerfalz
- 4-fach vorgerichtet für Rückwandverankerung, inkl. Befestigungsmaterial
- Innenraum mit Ordertiefe

Einige Modelle der Wertschutzschränke Royal werden im Laufe des Jahres 2012 überarbeitet – wir freuen uns auf Ihre Anfrage.

## Viele Sonderausstattungs-Möglichkeiten:

- serienmäßig mit verstellbaren Fachböden, **individuelle Inneneinrichtung s. Seite 27**
- serienmäßig zweifarbig grau/weiß lackiert **Sonderlackierungen s. Seite 27**
- Tipp für mehr Sicherheit: Kombinieren Sie 2 Verschluss-Systeme
- große Auswahl **Verschluss-Systeme s. Seite 26.**

Die Lieferung der Geldschränke ROYAL erfolgt innerhalb Deutschlands durch Spezialfahrzeuge. Anlieferung und Aufstellung mit 2 Personen bis zu 1 Stunde vor Ort ist kostenfrei - jede weitere angefangene Stunde: Preis auf Anfrage. Zusatzpersonal oder der Einsatz von Kran oder Stapler wird gesondert verrechnet.



## Wertschutzschrank ROYAL E 512 - 518

### WIDERSTANDSGRAD I

#### Standard-Schließsystem:

- umstellbares, gepanzertes Hochsicherheits-Doppelbartschloss "SecuSafe", VdS-geprüft; ECB-S-zertifiziert EN 1300 Klasse B
- bei Verlust eines Schlüssels ist das Schloss sofort umstellbar auf eine neue Schließung
- 10 Zuhaltungen, mit Schließzwang
- 50 Millionen verschiedene Schließungen



E 524 S

Artikel	EAN	Außen H x B x T	Innen H x B x T	Gewicht	Inhalt
	40 03482...	mm	mm	kg	l
E 512 S	25400 4	1000 x 695 x 635	745 x 545 x 400	220	162
E 514 S	25500 1	1315 x 695 x 635	1060 x 545 x 400	305	231
E 516 S	25600 8	1755 x 695 x 635	1500 x 545 x 400	350	327
E 518 S	20740 6	1755 x 1130 x 635	1500 x 980 x 400	500	588



E 512 - E 518 mit elektronischem Zahlenschloss serienmäßig inklusive Fingerscan-Modul.



## Wertschutzschrank ROYAL E 522 - 528

### WIDERSTANDSGRAD II

#### Standard-Schließsystem:

- umstellbares, gepanzertes Hochsicherheits-Doppelbartschloss "SecuSafe", VdS-geprüft; ECB-S-zertifiziert EN 1300 Klasse B
  - bei Verlust eines Schlüssels ist das Schloss sofort umstellbar auf eine neue Schließung
  - 10 Zuhaltungen, mit Schließzwang
  - 50 Millionen verschiedene Schließungen
- Sicherheitsplus:**
- Isolationsmaterial nach DIN 4102-B2
  - nicht rücksetzbares Notverriegelungssystem

Artikel	EAN	Außen H x B x T	Innen H x B x T	Gewicht	Inhalt
	40 03482...	mm	mm	kg	l
E 522 S	25900 9	1000 x 695 x 635	745 x 545 x 400	360	162
E 524 S	26000 5	1315 x 695 x 635	1060 x 545 x 400	480	231
E 526 S	26100 2	1755 x 695 x 635	1500 x 545 x 400	640	327
E 528 S	20950 9	1755 x 1130 x 635	1500 x 980 x 400	910	588



E 522 - E 528 mit elektronischem Zahlenschloss serienmäßig inklusive Fingerscan-Modul.

Die BURG-WÄCHTER-Tresore dieser Baureihe erfüllen die Anforderungen der Europäischen Normen EN-1143-1 und/oder EN 1047-1. Dies wird in den ECB-S-Zertifikaten des European Certification Board • Security Systems (Zertifizierungsstelle nach EN 45011) bestätigt. Die ECB-S-Zertifizierung beinhaltet eine mehrfach pro Jahr unangemeldete Prüfung der Produktions-Standorte. Hierdurch ist ein gleichbleibendes Qualitätsniveau gewährleistet. Alle Angaben ohne Gewähr!





# Panzergeldschränke Royal



## Wertschutzschrank ROYAL E 532 - 538

### WIDERSTANDSGRAD III

#### Standard-Schließsystem:

- umstellbares, gepanzertes Hochsicherheits-Doppelbartschloss "SecuSafe", VdS-geprüft; ECB-S-zertifiziert EN 1300 Klasse B
- bei Verlust eines Schlüssels ist das Schloss sofort umstellbar auf eine neue Schließung
- 10 Zuhaltungen, mit Schließzwang

- 50 Millionen verschiedene Schließungen

#### Sicherheitsplus:

- Feuerschutzmaterial (Spezialpanzermasse) nach DIN 4102
- nicht rücksetzbares Notverriegelungssystem



E 532 E

Artikel	EAN	Außen H x B x T	Innen H x B x T	Gewicht	Inhalt
	40 03482...	mm	mm	kg	l
E 532 S	26400 3	1000 x 695 x 635	745 x 545 x 400	540	162
E 534 S	26500 0	1315 x 695 x 635	1060 x 545 x 400	690	231
E 536 S	26600 7	1755 x 695 x 635	1500 x 545 x 400	900	327
E 538 S	21830 3	1755 x 1130 x 635	1500 x 980 x 400	1280	588



E 532 - E 538 mit elektronischem Zahlenschloss serienmäßig inklusive Fingerscan-Modul.

## Panzer-Geldschrank ROYAL E 542 - 548

### WIDERSTANDSGRAD IV

#### Standard-Schließsystem:

- zwei umstellbare, gepanzerte Hochsicherheits-Doppelbartschlösser "SecuSafe", VdS-geprüft; ECB-S-zertifiziert EN 1300 Klasse B
- bei Verlust eines Schlüssels ist das Schloss sofort umstellbar auf eine neue Schließung
- 10 Zuhaltungen, mit Schließzwang
- jeweils 50 Millionen verschiedene Schließungen

#### Sicherheitsplus:

- Feuerschutzmaterial (Spezialpanzermasse) nach DIN 4102
- doppeltes, nicht rücksetzbares Notverriegelungssystem
- grundsätzlich mit 2 Verschluss-Systemen



E 546 ES

Artikel	EAN	Außen H x B x T	Innen H x B x T	Gewicht	Inhalt
	40 03482...	mm	mm	kg	l
E 542 SS	26900 8	1000 x 695 x 635	745 x 545 x 400	560	162
E 544 SS	27000 4	1315 x 695 x 635	1060 x 545 x 400	720	231
E 546 SS	27100 1	1755 x 695 x 635	1500 x 545 x 400	940	327
E 548 SS	23090 9	1755 x 1130 x 635	1500 x 980 x 400	1340	588

## Panzer-Geldschrank ROYAL E 552 - 558

### WIDERSTANDSGRAD V

#### Standard-Schließsystem:

- zwei umstellbare, gepanzerte Hochsicherheits-Doppelbartschlösser "SecuSafe", VdS-geprüft; ECB-S-zertifiziert EN 1300 Klasse B
- bei Verlust eines Schlüssels ist das Schloss sofort umstellbar auf eine neue Schließung
- 10 Zuhaltungen, mit Schließzwang
- jeweils 50 Millionen verschiedene Schließungen

#### Sicherheitsplus:

- Feuerschutzmaterial (Spezialpanzermasse) nach DIN 4102-A1
- doppeltes, nicht rücksetzbares Notverriegelungssystem
- grundsätzlich mit 2 Verschluss-Systemen
- Panzerung vor und hinter dem gesamten Schließsystem
- doppelte Spezial-Armierung in Korpus und Tür
- doppelte Basküleverriegelung oben und unten



Artikel	EAN	Außen H x B x T	Innen H x B x T	Gewicht	Inhalt
	40 03482...	mm	mm	kg	l
E 552 SS	24550 7	1040 x 735 x 680	745 x 545 x 400	980	162
E 554 SS	24600 9	1355 x 735 x 680	1060 x 545 x 400	1250	231
E 556 SS	25090 7	1795 x 735 x 680	1500 x 545 x 400	1650	327
E 558 SS	25470 7	1795 x 1170 x 680	1500 x 980 x 400	2300	588



# Verschluss-Systeme Royal, Ausbaustufen

## ECB-S-zertifizierte Verschluss-Systeme für ROYAL gemäß EN 1300

Version	Schloss-Klasse	Bezeichnung
EN 1300		
<b>Modelle E 512 - 538:</b>		
<b>S</b>	<b>B</b>	Doppelbart-Hochsicherheitsschloss <b>serienmäßig</b>
<b>SS</b>	<b>B</b>	2 Doppelbart-Hochsicherheitsschlösser
<b>C</b>	<b>B</b>	1 manipulationsgeschütztes Zahlenschloss <b>anstelle</b> des Doppelbartschlosses
<b>CS</b>	<b>B</b>	1 manipulationsgeschütztes Zahlenschloss <b>und</b> ein Doppelbartschloss
<b>CC</b>	<b>B</b>	2 manipulationsgeschützte Zahlenschlösser
<b>E*</b>	<b>B</b>	1 elektronisches Zahlenschloss <b>anstelle</b> des Doppelbartschlosses
<b>ES*</b>	<b>B</b>	1 elektronisches Zahlenschloss <b>und</b> ein Doppelbartschloss
<b>EE*</b>	<b>B</b>	2 elektronische Zahlenschlösser
<b>Modelle E 542 - 558:</b>		
<b>SS</b>	<b>B</b>	2 Doppelbart-Hochsicherheitsschlösser <b>serienmäßig</b>
<b>CS</b>	<b>B</b>	1 manipulationsgeschütztes Zahlenschloss <b>und</b> ein Doppelbartschloss
<b>ER S</b>	<b>B</b>	1 redundantes elektronisches Zahlenschloss <b>und</b> ein Doppelbartschloss
<b>ER ER</b>	<b>B</b>	2 redundante elektronische Zahlenschlösser
<b>Die High-Tech Schlösser für noch mehr Sicherheit:</b>		
<b>HSS</b>	<b>C</b>	2 Doppelbart-Hochsicherheitsschlösser



Version S



Version SS



Version C



Version CS



Version CC



Version E



Version ES



Version EE



Version HSS

### \* **Geldschränke ROYAL E 512 - 538 mit elektronischem Zahlenschloss "SecuTronic", serienmäßig inklusive Fingerscan-Modul:**

Programmierbares elektronisches Zahlenschloss "SecuTronic" mit integriertem Fingerscan-Modul, VdS zertifiziert Klasse 2. Intelligente Benutzerführung. Es können bis zu 10 sechsstellige Benutzercodes, bis zu 20 Fingerscans und bis zu 300 optionale TSE E-Key verwaltet werden. Benutzernamen, Zutrittszeiten- und Rechte, Kalenderfunktion, etc. über optionale TSE PC-Software Pakete programmierbar, inklusive 2 Batterien Mignon LR 6 AA.



Version ES



Version E



Version EE

## Zusatzschlüssel für Geldschränke Royal

Nähere Informationen zum umstellbaren Hochsicherheitsschloss SecuSafe siehe S. 4.

Schlüssel	EAN	
	40 03482...	
<b>Set 55 GLK-2</b>	09270 5	2er Schlüsselset, 162 mm lang, mit Gelenk
<b>Set 55 GLK-4</b>	09290 3	4er Schlüsselset, 162 mm lang, mit Gelenk
<b>Set 55 GLK-6</b>	06900 4	6er Schlüsselset, 162 mm lang, mit Gelenk
<b>It. Muster</b>	08790 9	Schloss-Klasse B, Schlüssellänge 162 mm mit Gelenk
<b>Tresorschlüssel lt. M. für 540-558</b>	12020 0	mit Gelenk, Schloss-Klasse C



# Zubehör, Sonderausführungen Royal

## Sonderlackierungen ROYAL

Artikel	Größe 2	Größen 4-8
Aufpreis RAL-Lackierung		
Aufpreis Brillant-Lackierung		auf Anfrage
Brillant-Lackierung: bei Zubehörteilen (Innentresor etc.)		

## Sonder-Armaturen

Artikel	Bezeichnung
<b>Aufpreise</b>	Riegel und Griff vergoldet
	Riegel und Griff und 1 Armatur vergoldet (außer E)
	Riegel und Griff und 2 Armaturen vergoldet (außer E)
	Griff verchromt oder lackiert
	Griff und 1 Armatur lackiert
	Griff und 2 Armaturen lackiert
	Frontblende in RAL-Lackierung
	Frontblende in Metallic-Lackierung
	Frontblende in Brilliant-Lackierung
	Frontblende vergoldet, verchromt oder vermessingt

## Zubehör ROYAL E 512 - 558

Artikel	EAN	Bezeichnung
	40 03482...	
<b>für ROYAL Größen 2 - 6:</b>		
<b>IT 1 ZS mont.</b>	15240 9	Innentresor mit Zylinderschloss - 250 mm hoch (innen 210)
<b>IT 2 TR mont.</b>	15250 8	Innentresor mit Doppelbartschloss - 405 mm hoch (innen 365 mm f. Ordner)
<b>FB 36</b>	15350 5	zusätzlicher Fachboden
<b>A-FB 510</b>	15360 4	Teleskop-Auszieh-Fachboden
<b>A-HR 510</b>	15370 3	Teleskop-Auszieh-Hängerahmen
<b>für ROYAL Größe 8:</b>		
<b>IT 2 TR mont.</b>	15250 8	Innentresor mit Doppelbartschloss - 405 mm hoch (innen 365 mm f. Ordner)
<b>FB 37</b>	07460 2	zusätzlicher Fachboden
<b>A-FB 517</b>	05190 0	Teleskop-Auszieh-Fachboden
<b>A-HR 517</b>	05180 1	Teleskop-Auszieh-Hängerahmen



Innentresor IT 1



Innentresor IT 2



A-HR 510

## Wertschutzschränke / Panzer-Geldschränke ROYAL Größen 2 - 8



Größe 2

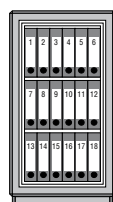

Größe 4

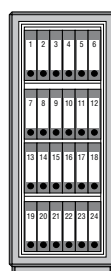

Größe 6

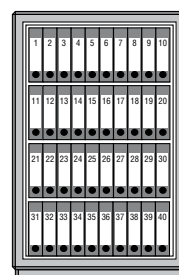

Größe 8

## Beispiele für die individuelle Ausstattung:

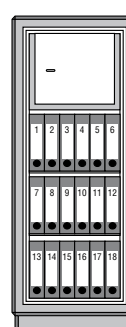
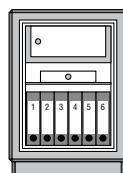
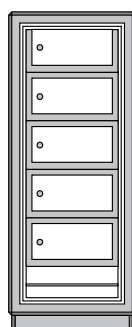
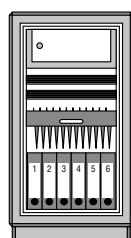
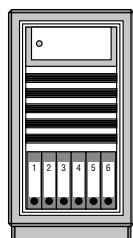

Sonderlösungen für professionelle Anforderungen:  
Fragen Sie unsere Tresorspezialisten nach der besten Lösung für Ihre Sicherheits-Bedürfnisse.

## Office Line 101 - 106

### SICHERHEITSTUFE B



- Sicherheitsschrank/Geschäftstresor
- Sicherheitsstufe B nach VDMA 24992, Stand Mai 1995
- Korpus doppelwandig
- Tür doppelwandig
- stabile dreiseitige Verriegelung durch 28 mm starke Rundbolzen, zusätzliche starre Rundbolzen als Hintergreifriegel an der Bandseite

- serienmäßig vorgerichtet für Bodenverankerung, mit Befestigungsmaterial. 1 Bodenbohrung mittig angeordnet.
- Ordertiefe, Fachböden verstellbar, auch mit Innentresor lieferbar
- serienmäßig lichtgrau RAL 7035 lackiert, Bedien-Armatur schwarz abgesetzt



### Ausführung S

Umstellbares, gepanzertes Hochsicherheits-Doppelbartschloss "SecuSafe", ECB-S-zertifiziert EN 1300 Klasse B, 10 Zuhaltungen, mit Schließzwang, 50 Millionen verschiedene Schließungen. Sicherheitsplus bei Verlust eines Schlüssels - sofort umstellbar auf eine neue Schließung. Die Schlossarmatur steht 25 mm vor.

Nähere Informationen zum umstellbaren Hochsicherheitschloss SecuSafe siehe S. 4.

Artikel	EAN	Außen H x B x T	Innen H x B x T	Tür H x B	Gewicht	Inhalt
	40 03482...	mm	mm	Öffnung mm	kg	l
<b>Office 101 S</b>	30610 9	626 x 641 x 554	476 x 498 x 370	476 x 498	110	87
<b>Office 102 S</b>	30630 7	816 x 641 x 554	666 x 498 x 370	666 x 498	126	122
<b>Office 102 S 300</b>	30850 9	816 x 641 x 554	666 x 498 x 370	666 x 498	300	122
<b>Office 104 S</b>	30650 5	1096 x 641 x 554	946 x 498 x 370	946 x 498	163	174
<b>Office 104 S 300</b>	30870 7	1096 x 641 x 554	946 x 498 x 370	946 x 498	300	174
<b>Office 106 S</b>	30840 0	1486 x 780 x 554	1336 x 638 x 370	1336 x 638	300	315



### Ausführung E

Elektronisches Zahlenschloss "SecuTronic", ECB-S-zertifiziert EN 1300 Klasse B. Echte 1.000.000 Einstellmöglichkeiten. Inklusive 3 Batterien Micro LR 03 AAA. Die Schlossarmatur steht 50 mm vor.

Artikel	EAN	Außen H x B x T	Innen H x B x T	Tür H x B	Gewicht	Inhalt
	40 03482...	mm	mm	Öffnung mm	kg	l
<b>Office 101 E</b>	30600 0	626 x 641 x 554	476 x 498 x 370	476 x 498	110	87
<b>Office 102 E</b>	30620 8	816 x 641 x 554	666 x 498 x 370	666 x 498	126	122
<b>Office 102 E 300</b>	30860 8	816 x 641 x 554	666 x 498 x 370	666 x 498	300	122
<b>Office 104 E</b>	30640 6	1096 x 641 x 554	946 x 498 x 370	946 x 498	163	174
<b>Office 104 E 300</b>	30880 6	1096 x 641 x 554	946 x 498 x 370	946 x 498	300	174
<b>Office 106 E</b>	30890 5	1486 x 780 x 554	1336 x 638 x 370	1336 x 638	300	315

## Innentresore für Office 101 - 106

Es können auch mehrere Innentresore (Tiefe innen 290 mm) untereinander montiert werden.

Artikel	EAN	passend für:	H x B x T
	40 03482...		mm
<b>IT - Office 1</b>	15230 0	Office 101 -104/300	151 x 498 x 303
<b>IT - Office 2</b>	15320 8	Office 106	151 x 638 x 303

## Praktisches Zubehör für Office 101 - 104

Artikel	EAN	passend für:
	40 03482...	
<b>A-FB 100</b>	04540 4	Office 101 -104/300 Auszieh-Fachboden Office
<b>A-HR 100</b>	04680 7	Office 101 -104/300 Auszieh-Hängerrahmen Office

## Zusatzschlüssel für OL 101-126

Nähere Informationen zum umstellbaren Hochsicherheitschloss SecuSafe siehe S. 2.

Schlüssel	EAN
	40 03482...
<b>Set 55 OL-2</b>	08920 0
<b>Set 55 OL-4</b>	09260 6
<b>Set 55 OL-6</b>	06890 8
<b>It. Muster</b>	08780 0

Streckenlieferung der Modelle OL 101 - 106 durch Spedition frei hinter die erste Tür ohne Stufen gegen geringe Gebühr. Gegen Aufpreis kann die Anlieferung auch durch Spezialfahrzeuge erfolgen, inkl. 1/2 Stunde Aufstellzeit mit 2 Personen. Gilt innerhalb Deutschlands. Zusatzpersonal oder der Einsatz von Kran bzw. Stapler wird gesondert verrechnet.

Betrifft Maßangabe Tür H x B:  
lichte Türöffnung in mm



Office 101 S



Office 102 E

Die BURG-WÄCHTER-Tresore dieser Baureihe erfüllen die Anforderungen der Europäischen Normen EN-1143-1 und/oder EN 1047-1. Dies wird in den ECB-S-Zertifikaten des European Certification Board • Security Systems (Zertifizierungsstelle nach EN 45011) bestätigt. Die ECB-S Zertifizierung beinhaltet eine mehrfach pro Jahr unangemeldete Prüfung der Produktions-Standorte. Hierdurch ist ein gleichbleibendes Qualitätsniveau gewährleistet. Alle Angaben ohne Gewähr!





# Wertschutzschränke OfficeLine

## Office Line 111 - 116

### WIDERSTANDSGRAD I

- freistehender Wertschutzschrank/Geschäftstresor
- typgeprüfte und vom ECB-S/VdS überwachte Sicherheit
- einbruch- und feuergeschützt
- Korpus doppelwandig
- Tür doppelwandig
- stabile 3-seitige Verriegelung durch 28 mm starke Rundbolzen, zusätzliche starre Rundbolzen als Hintergreifriegel an der Bandseite
- serienmäßig vorge richtet für Bodenverankerung,



- mit Befestigungsmaterial. 1 Bodenbohrung mittig angeordnet.
- Ordertiefe, Fachböden verstellbar, auch mit Innentresor lieferbar
- serienmäßig lichtgrau RAL 7035 lackiert, Bedien-Armatur schwarz abgesetzt
- **Sicherheitsplus:** nicht rücksetzbares Notverriegelungssystem innerhalb der Türmechanik



Office 112 S



### Ausführung S

Umstellbares, gepanzertes Hochsicherheits-Doppelbartschloss "SecuSafe", ECB-S-zertifiziert EN 1300 Klasse B, 10 Zuhaltungen, mit Schließzwang, 50 Millionen verschiedene Schließungen. Sicherheitsplus bei Verlust eines Schlüssels - sofort umstellbar auf eine neue Schließung. Die Schlossarmatur steht 25 mm vor.

Nähere Informationen zum umstellbaren Hochsicherheitschloss SecuSafe siehe S. 4.

Artikel	EAN	Außen H x B x T	Innen H x B x T	Tür H x B	Gewicht	Inhalt
	40 03482...	mm	mm	Öffnung mm	kg	l
Office 111 S	30670 3	626 x 641 x 554	476 x 498 x 370	476 x 498	121	87
Office 112 S	30690 1	816 x 641 x 554	666 x 498 x 370	666 x 498	205	122
Office 114 S	30710 6	1096 x 641 x 554	946 x 498 x 370	946 x 498	213	174
Office 114 S 300	30790 8	1096 x 641 x 554	946 x 498 x 370	946 x 498	305	174
Office 116 S	30930 8	1486 x 780 x 554	1336 x 638 x 370	1336 x 638	310	315



### Ausführung E

Programmierbares elektronisches Zahlenschloss "SecuTronic" mit integriertem Fingerscan-Modul, VdS zertifiziert Klasse 2. Intelligente Benutzerführung. Es können bis zu 10 sechsstellige Benutzercodes, bis zu 20 Fingerscans und bis zu 300 optionale TSE E-Key verwaltet werden. Benutzernamen, Zutrittszeiten- und Rechte, Kalenderfunktion, etc. über optionale TSE PC-Software Pakete programmierbar, inklusive 2 Batterien Mignon LR 6 AA. Die Schlossarmatur steht 50 mm vor.



Artikel	EAN	Außen H x B x T	Innen H x B x T	Tür H x B	Gewicht	Inhalt
	40 03482...	mm	mm	Öffnung mm	kg	l
Office 111 E	30660 4	626 x 641 x 554	476 x 498 x 370	476 x 498	121	87
Office 112 E	30680 2	816 x 641 x 554	666 x 498 x 370	666 x 498	205	122
Office 114 E	30700 7	1096 x 641 x 554	946 x 498 x 370	946 x 498	213	174
Office 114 E 300	30780 9	1096 x 641 x 554	946 x 498 x 370	946 x 498	305	174
Office 116 E	30940 7	1486 x 780 x 554	1336 x 638 x 370	1336 x 638	310	315

## Innentresore für Office 111 - 116

Es können auch mehrere Innentresore (Tiefe innen 290 mm) untereinander montiert werden.

Artikel	EAN	passend für:	H x B x T
	40 03482...		mm
IT - Office 1	15230 0	Office 111 -114/300	151 x 498 x 303
IT - Office 2	15320 8	Office 116	151 x 638 x 303

## Praktisches Zubehör für Office 111 - 114

Artikel	EAN	passend für:	
	40 03482...		
A-FB 100	04540 4	Office 111 -114/300	Auszieh-Fachboden Office
A-HR 100	04680 7	Office 111 -114/300	Auszieh-Hängerahmen Office

Streckenlieferung der Modelle OL 111 - 116 durch Spedition frei hinter die erste Tür ohne Stufen gegen geringe Gebühr. Gegen Aufpreis kann die Anlieferung auch durch Spezialfahrzeuge erfolgen, inkl. 1/2 Stunde Aufstellzeit mit 2 Personen. Gilt innerhalb Deutschlands. Zusatzpersonal oder der Einsatz von Kran bzw. Stapler wird gesondert verrechnet.

## Optimale Innenraumausnutzung Geldschränke Office Line:

OL 101    OL 102    OL 104    OL 106

OL 111    OL 112    OL 114    OL 116

OL 121    OL 122    OL 124    OL 126



Office 114 E



# Wertschutzschränke OfficeLine

## Office Line 121 - 126

### WIDERSTANDSGRAD II



- freistehender Wertschutzschrank/Geschäftstresor
- typgeprüfte und vom ECB-S/VdS überwachte Sicherheit
- einbruch- und feuergeschützt
- Korpus doppelwandig
- Tür doppelwandig
- stabile dreiseitige Verriegelung durch 28 mm starke Rundbolzen, zusätzliche starre Rundbolzen als Hintergreifriegel an der Bandseite
- serienmäßig vorge richtet für Bodenverankerung, mit Befestigungsmaterial. 1 Bodenbohrung mittig angeordnet.
- Ordertiefe, Fachböden verstellbar, auch mit Innentresor lieferbar
- serienmäßig lichtgrau RAL 7035 lackiert, Bedien-Armatur schwarz abgesetzt
- **Sicherheitsplus:** nicht rücksetzbares, doppeltes Notverriegelungssystem innerhalb der Türmechanik



Office 121 S



### Ausführung S

Umstellbares, gepanzertes Hochsicherheits-Doppelbartschloss "SecuSafe", ECB-S-zertifiziert EN 1300 Klasse B, 10 Zuhaltungen, mit Schließzwang, 50 Millionen verschiedene Schließungen. Sicherheitsplus bei Verlust eines Schlüssels - sofort umstellbar auf eine neue Schließung. Die Schlossarmatur steht 25 mm vor.

Nähere Informationen zum umstellbaren Hochsicherheitschloss SecuSafe siehe S. 4.

Artikel	EAN	Außen H x B x T	Innen H x B x T	Tür H x B	Gewicht	Inhalt
	40 03482...	mm	mm	Öffnung mm	kg	l
<b>Office 121 S</b>	30020 6	626 x 641 x 554	476 x 498 x 370	476 x 498	205	87
<b>Office 122 S</b>	30040 4	816 x 641 x 554	666 x 498 x 370	666 x 498	205	122
<b>Office 124 S</b>	30060 2	1096 x 641 x 554	946 x 498 x 370	946 x 498	239	174
<b>Office 126 S</b>	30080 0	1486 x 780 x 554	1336 x 638 x 370	1336 x 638	336	315



Office 122 E



### Ausführung E

Programmierbares elektronisches Zahlenschloss "SecuTronic" mit integriertem Fingerscan-Modul, VdS zertifiziert Klasse 2. Intelligente Benutzerführung. Es können bis zu 10 sechsstellige Benutzercodes, bis zu 20 Fingerscans und bis zu 300 optionale TSE E-Key verwaltet werden. Benutzernamen, Zutrittszeiten- und Rechte, Kalenderfunktion, etc. über optionale TSE PC-Software Pakete programmierbar, inklusive 2 Batterien Mignon LR 6 AA. Die Schlossarmatur steht 50 mm vor.



Artikel	EAN	Außen H x B x T	Innen H x B x T	Tür H x B	Gewicht	Inhalt
	40 03482...	mm	mm	Öffnung mm	kg	l
<b>Office 121 E</b>	30030 5	626 x 641 x 554	476 x 498 x 370	476 x 498	205	87
<b>Office 122 E</b>	30050 3	816 x 641 x 554	666 x 498 x 370	666 x 498	205	122
<b>Office 124 E</b>	30070 1	1096 x 641 x 554	946 x 498 x 370	946 x 498	239	174
<b>Office 126 E</b>	30090 9	1486 x 780 x 554	1336 x 638 x 370	1336 x 638	336	315

## Innentresore für Office 121 - 126

Es können auch mehrere Innentresore (Tiefe innen 290 mm) untereinander montiert werden.

Artikel	EAN	passend für:	H x B x T
	40 03482...		mm
<b>IT - Office 1</b>	15230 0	Office 121 - 124	151 x 498 x 303
<b>IT - Office 2</b>	15320 8	Office 126	151 x 638 x 303

## Praktisches Zubehör für Office 121 - 124

Artikel	EAN	passend für:	
	40 03482...		
<b>A-FB 100</b>	04540 4	Office 121 -124	Auszieh-Fachboden Office
<b>A-HR 100</b>	04680 7	Office 121 -124	Auszieh-Hängerahmen Office

Streckenlieferung der Modelle OL 121 - 126 durch Spedition frei hinter die erste Tür ohne Stufen gegen geringe Gebühr. Gegen Aufpreis kann die Anlieferung auch durch Spezialfahrzeuge erfolgen, inkl. 1/2 Stunde Aufstellzeit mit 2 Personen. Gilt innerhalb Deutschlands. Zusatzpersonal oder der Einsatz von Kran bzw. Stapler wird gesondert verrechnet.



Office 126 E



### Schlüsseltresore

Auf Wunsch können die Wertschutzschränke der Serie OfficeLine in Größe 4 (Modelle 104, 114 und 124) als Schlüsseltresor gebaut werden. Die Inneneinrichtung enthält dann 480 Haken auf 3 stabilen, leichtgängigen Teleskopauszügen, vollständig ausziehbar.

EAN: 4003482 04840 5



# Dokumentenschränke OfficeDoku

## Office Doku 121 - 124

### GÜTEKLASSE S 60 P UND WIDERSTANDSGRAD II



- Dokumententresor, Schutz gegen Einbruch und Feuer
- 2 Sicherheitsstufen in einem, typgeprüft und vom ECB-S/VdS überwachter Einbruchschutz
- Korpus doppelwandig, vollflächig massiv mit Feuerschutzmaterial ausgegossen
- Tür doppelwandig
- stabile 3-seitige Verriegelung durch 28 mm starke Rundbolzen, zusätzlich starre Rundbolzen als Hintergreifriegel an der Bandseite
- serienmäßig vorgerichtet für Bodenverankerung, mit Befestigungsmaterial. 1 Bodenbohrung mittig angeordnet.

- geprüfter Feuerschutz nach Güteklasse S 60 P (1 Stunde Feuerprüfung für Papier)
- Korpus mit umlaufendem Feuerfalz
- Ordertiefe, Fachböden verstellbar, auch mit Innentresor lieferbar
- serienmäßig lichtgrau RAL 7035 lackiert, Bedien-Armatur schwarz abgesetzt
- **Sicherheitsplus:** nicht rücksetzbares doppeltes Notverriegelungssystem innerhalb der Türmechanik

Umstellbares, gepanzertes Hochsicherheits-Doppelbartschloss "SecuSafe", ECB-S-zertifiziert EN 1300 Klasse B, 10 Zuhaltungen, mit Schließzwang, 50 Millionen verschiedene Schließungen. Sicherheitsplus bei Verlust eines Schlüssels - sofort umstellbar auf eine neue Schließung. Die Schlossarmatur steht 25 mm vor.

Nähere Informationen zum umstellbaren Hochsicherheitschloss SecuSafe siehe S. 4.



### Ausführung S

Artikel	EAN	Außen H x B x T	Innen H x B x T	Tür H x B	Gewicht	Inhalt
	40 03482...	mm	mm	Öffnung mm	kg	l
OfficeDoku 121 S	30730 4	626 x 641 x 555	476 x 498 x 336	476 x 498	300	79,6
OfficeDoku 124 S	30770 0	1096 x 641 x 555	946 x 498 x 336	946 x 498	450	158,3



OfficeDoku 124 S

Programmierbares elektronisches Zahlenschloss "SecuTronic" mit integriertem Fingerscan-Modul, VdS zertifiziert Klasse 2. Intelligente Benutzerführung. Es können bis zu 10 sechsstellige Benutzercodes, bis zu 20 Fingerscans und bis zu 300 optionale TSE E-Key verwaltet werden. Benutzernamen, Zutrittszeiten- und Rechte, Kalenderfunktion, etc. über optionale TSE PC-Software Pakete programmierbar, inklusive 2 Batterien Mignon LR 6 AA. Die Schlossarmatur steht 50 mm vor.



### Ausführung E

Artikel	EAN	Außen H x B x T	Innen H x B x T	Tür H x B	Gewicht	Inhalt
	40 03482...	mm	mm	Öffnung mm	kg	l
OfficeDoku 121 E	30720 5	626 x 641 x 555	476 x 498 x 336	476 x 498	300	79,6
OfficeDoku 124 E	30760 1	1096 x 641 x 555	946 x 498 x 336	946 x 498	450	158,3



OfficeDoku 124 E

## Innentresor für Office Doku 121 + 124

Es können auch mehrere Innentresore (Tiefe innen 290 mm) untereinander montiert werden.

Artikel	EAN	passend für:	H x B x T
	40 03482...		mm
IT - Office 1	15230 0	Office Doku 121 + 124	151 x 498 x 303

## Zusatzschlüssel für OL 121+124 Doku

Nähere Informationen zum umstellbaren Hochsicherheitschloss SecuSafe siehe S. 4.

Schlüssel	EAN	
	40 03482...	
Set 55 GLK-2	09270 5	2er Schlüsselset, 162 mm lang, mit Gelenk
Set 55 GLK-4	09290 3	4er Schlüsselset, 162 mm lang, mit Gelenk
Set 55 GLK-6	06900 4	6er Schlüsselset, 162 mm lang, mit Gelenk
It. Muster	08790 9	VdS Schloss-Klasse 2, Schlüssellänge 162 mm mit Gelenk

Streckenlieferung der Modelle OD 121 - 124 durch Spedition frei hinter die erste Tür ohne Stufen gegen geringe Gebühr. Gegen Aufpreis kann die Anlieferung auch durch Spezialfahrzeuge erfolgen, inkl. 1/2 Stunde Aufstellzeit mit 2 Personen. Gilt innerhalb Deutschlands. Zusatzpersonal oder der Einsatz von Kran bzw. Stapler wird gesondert verrechnet.

## Die Modelle Office 111 E - 116 E, Office 121 E - 126 E Office Doku 121 E - 124 E sind serienmäßig mit Fingerscan-Modul ausgestattet

Mehr Infos dazu auf Seite 20.



Die BURG-WÄCHTER-Tresore dieser Baureihe erfüllen die Anforderungen der Europäischen Normen EN-1143-1 und/oder EN 1047-1. Dies wird in den ECB-S-Zertifikaten des European Certification Board • Security Systems (Zertifizierungsstelle nach EN 45011) bestätigt. Die ECB-S Zertifizierung beinhaltet eine mehrfach pro Jahr unangemeldete Prüfung der Produktions-Standorte. Hierdurch ist ein gleichbleibendes Qualitätsniveau gewährleistet. Alle Angaben ohne Gewähr!





# Datensicherungsschränke

## Datensicherungsschrank SAFE-DIS 440 E – 446 E



### GÜTEKLASSE S 120 DIS UND WIDERSTANDSGRAD II

- geprüfte Sicherheit nach EN 1143-1 und EN 1047-1
- BURG-WÄCHTER Datensicherungsschränke mit individueller Einrichtung
- gas- und wasserdicht
- Farbe: RAL 7035, Lichtgrau
- Außentiefe: Der Griff steht 85 mm vor
- serienmäßig mit zwei Bodenverankerungsmöglichkeiten
- Preise Safe-DIS 440-446 ohne Zubehör
- Türanschlag DIN links gegen Aufpreis möglich
- mit Panik-Schnellverschluss



Safe-DIS 441 E



### Ausführung E

Programmierbares elektronisches Zahlenschloss "SecuTronic", VdS geprüft, ECB-S-zertifiziert EN 1300 Klasse B. Intelligente Benutzerführung. Es können bis zu 10 sechsstellige Benutzercodes und bis zu 300 optionale TSE E-Key verwaltet werden. Benutzernamen, Zutrittszeiten- und Rechte, Kalenderfunktion, etc. über optionale TSE PC-Software Pakete programmierbar, inklusive 2 Batterien Mignon LR 6 AA.

Artikel	EAN	Außen H x B x T	Innen H x B x T	Gewicht	Inhalt
	40 03482...	mm	mm	kg	l
Safe-DIS 440 E	24450 0	730 x 786 x 918	332 x 446 x 478	320,0	71,0
Safe-DIS 441 E	24460 9	1050 x 786 x 918	652 x 446 x 478	460,0	139,0
Safe-DIS 442 E	24470 8	1293 x 786 x 918	895 x 446 x 478	543,0	191,0
Safe-DIS 444 E	24480 7	1850 x 786 x 918	1450 x 446 x 478	785,0	310,0
Safe-DIS 446 E	24490 6	1850 x 1193 x 918	1450 x 855 x 478	1150,0	590,0



Safe-DIS 444 E

### Zubehör für SAFE-DIS 440 - 446

Artikel	EAN	Bezeichnung
	40 03482...	
430-40	24210 0	Fachboden für 440-444
434-60	24330 5	Fachboden für 446
430-30	24170 7	Teleskop-Auszug für 440-444
434-67	24290 2	Teleskop-Auszug für 446
430-75	24190 5	Korb für CD-ROM (30 Stk.) und 5 1/4" Optical Disk (30 Stk.)
430-42	24230 8	verstellbare Unterteilung für 430-30
434-42	24350 3	verstellbare Unterteilung für 434-67
430-25	24240 7	Innentresor mit Ordertiefe für 440-444
434-25	24360 2	Innentresor-Einsatz, 2-teilig für 446

Die Lieferung der Datensicherungsschränke erfolgt durch Spedition frei hinter die erste Tür ohne Stufen. Gegen Aufpreis erfolgt die Anlieferung durch Spezialfahrzeuge inkl. 1/2 Stunde Aufstellzeit mit 2 Personen. Gilt innerhalb Deutschlands. Zusatzpersonal oder der Einsatz von Kran oder Stapler wird gesondert verrechnet.



# Versicherungsschutz



## Sicherheitsstufen-Datenblatt

Behältnisart	Sicherheitsstufe	Gewicht	Modell	Versicherungsschutz * gewerbl. bis €    privat bis €	
Wandtresor (Einmauerschrank)			Point PW 1 - 3	*	
Wandtresor (Einmauerschrank)	<b>B</b> VDMA 24992 Stand Mai 1995		WT 11-13 CW 5 350	10.000,-	40.000,-
Möbeleinsatztresor (einwandiger Stahlschrank)			Point P 1 - 4, FP 4 E	*	
Möbeleinsatztresor Waffenschrank (einwandiger Stahlschrank)	<b>A</b> VDMA 24992 Stand Mai 1995 oder <b>S1</b> DIN EN 14450	unter 200 kg	H 3	2.500,-	*
		unter 200 kg	Ranger A 5/W 7 Ranger R S1 5+7	2.500,-	*
Möbeleinsatztresor (mehrwandiger Einsatzschrank)	<b>B</b> VDMA 24992 Stand Mai 1995 Möbeleinsatztresore versicherbar nach Sicherheitsstufe B nur in eingebautem Zustand	unter 200 kg	C 1, C 4	2.500,-	*
Sicherheitsschrank (mehrwandiger Stahlschrank)	<b>B</b> VDMA 24992 Stand Mai 1995	unter 200 kg	Office 101-104	2.500,-	*
		über 300 kg	Office 102+104/300, Office 106	10.000,-	40.000,-
Sicherheitsschrank	<b>S2</b> DIN EN 14450 <b>B</b> VDMA 24992 Stand Mai 1995		CL 10 - CL 40	2.500,-	20.000,-
Wertschutzschrank	<b>N</b> ECB-S/VdS N		MT 24 N MT 26 N	10.000,-	40.000,-
Wandtresor (Einmauerschrank)	<b>N</b> ECB-S/VdS N		WT 14 N WT 16 N	10.000,-	40.000,-
Wertschutzschrank	<b>I</b> ECB-S/VdS I		WT 10, MTD 34-48 Ranger I/8 Office 111-116 E 512 - E 518	20.000,-	65.000,-
Wertschutzschrank	<b>II</b> ECB-S/VdS II		E 522 - E 528 Office 121 - 126 Office Doku 121/124	50.000,-	100.000,-
Wertschutzschrank	<b>III</b> ECB-S/VdS III		E 532 - E 538	100.000,-	200.000,-
Panzer-Geldschrank	<b>IV</b> ECB-S/VdS IV		E 542 - E 548	150.000,-	400.000,-
Panzer-Geldschrank	<b>V</b> ECB-S/VdS V		E 552 - E 558	250.000,-	lt. Vereinbarung

Die genannten Summen sind Mindest-Versicherungswerte. Wir empfehlen Ihnen, die günstigste Einstufung im Gespräch mit Ihrer Versicherung zu ermitteln.

Viele der Beträge können bei Überwachung des Behältnisses durch eine von der VdS Schadensverhütung GmbH, Köln, anerkannten Einbruchmeldeanlage verdoppelt werden.

\* Wegen unterschiedlicher Versicherungsbedingungen ist eine Abstimmung mit dem Versicherer erforderlich. Eine Versicherung nach VHB 2011 (Verbundene Hausratversicherungs-Bedingungen, z.B. HUK Coburg) beinhaltet nach § 19 bereits Versicherungsschutz von

- € 1.500,- für Bargeld
- € 5.000,- für Urkunden, Sparbücher und sonstige Wertpapiere
- € 30.000,- für Schmuck, Briefmarken, Münzen etc.  
Sie erreichen einen entsprechend höheren Versicherungsschutz bei der Beratung durch Ihren Versicherer.

- Alle Schränke mit einer Masse von weniger als 1000 kg sind mit einer Verankerungseinrichtung ausgestattet und sollten gemäß Montageanleitung verankert werden.  
Jedem ECB•S / VdS-anerkannten Behältnis wird eine Betriebs- und Montageanleitung beigelegt.
- Wegen der Schlüsselaufbewahrungsklausel bzw. dem hohen Schlüsseldiebstahl-Risiko empfehlen die Versicherungen Zahlenschlösser. BURG-WÄCHTER bietet Tresore mit:
  - Elektronik-Zahlenschloss
  - Schiebe-Zahlenschloss
  - Wählscheiben-Zahlenschloss
 Sie erhöhen Ihren Schutz.
- Bitte beachten Sie, je sicherer Ihr Tresor, desto günstiger die Versicherungsprämie.  
BURG-WÄCHTER ist Mitglied im Fachverband „Sicherheitssysteme“ im VDMA und in der European Security Systems Association e.V. (ESSA). Sicherheitsstufen-Datenblatt gültig für Deutschland.



BURG-WÄCHTER-Tresore entsprechen dem höchsten Stand der Technik und sind international anerkannt. Die BURG-WÄCHTER-Tresore der Baureihen KARAT, DIPLOMAT, OFFICE und ROYAL erfüllen die Anforderungen der Europäischen Normen EN-1143-1 und/oder EN 1047-1. Dies wird in den ECB•S-Zertifikaten des European Certification Board • Security Systems (Zertifizierungsstelle nach EN 45011) bestätigt. Die ECB•S Zertifizierung beinhaltet eine mehrfach pro Jahr unangemeldete Prüfung der Produktions-Standorte. Hierdurch ist ein gleichbleibendes Qualitätsniveau gewährleistet. Alle Angaben ohne Gewähr!

## Doppelbart-Schlösser

Level	Ausführung	Zertifizierung	Besondere Merkmale	wird eingebaut bei Serie	Seite
 LEVEL 0 2 5 10	S	keine	6 Zuhaltungen	PointSafe P 1-P 3 S, PW 1-3 S	10/17
 LEVEL 0 5 10	S SecuSafe	VdS-geprüft, ECB-S-zertifiziert EN 1300 Klasse A	9 Zuhaltungen, 1 Million verschiedene Schließungen	C 1-4 S, H 3 S, WT 11-13 S, CW 5 350, CL 10 - CL 40 S Ranger R S1 5+7 S Ranger A 5 S und W 7 A/B S	8/9 16/17 7 20/21 23
 LEVEL 0 5 10	S SecuSafe	VdS-geprüft, ECB-S-zertifiziert EN 1300 Klasse B	10 Zuhaltungen, umstellbar mit Schließzwang 50 Millionen verschiedene Schließungen	MTD 34-38 S, MT 24-26 N S WT 14-16 N S, Ranger I / 8 S Office 101-126 S Office-Doku 121-124 S ROYAL E 512 S - 558 SS	3/5 15/22 28-30 31 24/25





Sicherheitsplus bei Verlust eines Schlüssels - sofort umstellbar auf eine neue Schließung. Die Einstellung mehrerer Tresore auf eine gemeinsame Schließung ist problemlos möglich. Die innovative Technik dieser Schlösser gewährt eine äußerst hohe Manipulationsicherheit, Festigkeit gegen gewaltsame Angriffe und eine maximale Lebensdauer.

## Mechanische Zahlenschlösser

Level	Ausführung	Zertifizierung	Besondere Merkmale	wird eingebaut bei Serie	Seite
 LEVEL 0 5 10	C SecuMatic	VdS-geprüft, ECB-S-zertifiziert EN 1300 Klasse B	verstellbares Schiebezahlschloss, echte 1.000.000 verschiedene Einstellmöglichkeiten	MTD 34 - MTD 38 C	3

Digitales Zahlenschloss mit einfacher Handhabung. Problemlose Umstellung, Zahlen rasten fühlbar ein.

## Elektronische Zahlenschlösser

Level	Ausführung	Zertifizierung	Besondere Merkmale	wird eingebaut bei Serie	Seite
 LEVEL 0 2 5 10	E	keine	Einfaches Zahlenschloss mit Generalcode, Benutzercode und Notschloss	Pointsafe P 1-4 E, PW 2-3 E Point P 3 E Lap FP 4 E	10/17 12 13
 LEVEL 0 5 7 10	E SecuTronic	VdS-geprüft, ECB-S-zertifiziert EN 1300 Klasse B	1.000.000 Einstell- möglichkeiten, ein 6-stelliger Code	H 3 E, C 1-4 E, CL 10-40 E WT 13 E, Ranger A 5 E & W 7 A/B E Ranger I/8 E, Office 101-106 E	6-8 16 23 22 28
 DISPLAY LEVEL 0 5 10	E SecuTronic	VdS-geprüft, ECB-S-zertifiziert EN 1300 Klasse B	1.000.000 Einstell- möglichkeiten, bis zu 10 Codes bis zu 300 E-Keys	Karat MT 24-26 N E WT 14-16 N E SAFE-DIS 440-446 E	5 15 32
 LEVEL 0 4 10	EFS	keine	Zahlenschloss mit General- und Benutzercode, Fingerscan und Notschloss	Pointsafe P 2-4 E FS Point P 3 E FS Lap	11 12
 DISPLAY LEVEL 0 5 10	EFS	VdS-geprüft, ECB-S-zertifiziert EN 1300 Klasse B	1.000.000 Einstell- möglichkeiten, bis zu 10 Codes bis zu 20 Fingerscans bis zu 300 E-Keys	MTD 34-48 E MT 24-26 N E FS WT 10 E, WT 14-16 N E FS Ranger R S1 5+7 E Office 111-126 E Office-Doku 121-124 E ROYAL E 512 E-E 538 E	3 5 14/15 20/21 29/30 31 24/25

Verschluss-Systeme für Tresore mit höchsten Ansprüchen im gewerblichen Bereich finden Sie auf S. 26.



# Übersicht Zertifizierungen und Sicherheitsstufen



Der VdS prüft und zertifiziert Produkte rund um das Thema Sicherheit. Die BURG-WÄCHTER-Tresorschlösser SecuSafe und SecuTronic erreichen hohe Widerstandswerte in den geprüften Schlossklassen. Die genaue Leistung und Klassifizierung der Schlösser entnehmen Sie der gegenüberliegenden Seite (links). Das Gütesiegel VdS steht für Qualität und Zuverlässigkeit.

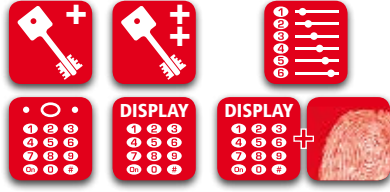

Viele BURG-WÄCHTER-Tresore erfüllen die Anforderungen der Europäischen Normen EN-1143-1 und/oder EN 1047-1. Dies wird in den ECB•S-Zertifikaten des European Certification Board • Security Systems (Zertifizierungsstelle nach EN 45011) bestätigt. Die ECB•S Zertifizierung beinhaltet eine mehrfach pro Jahr unangemeldete Prüfung der Produktions-Standorte. Hierdurch ist ein gleichbleibendes Qualitätsniveau gewährleistet.



Versicherungsschutz der verschiedenen Sicherheitsstufen siehe Seite 33.



Tresore mit diesem Zeichen erfüllen die technischen Vorgaben des Einheitsblattes 24992, Stand Mai 1995. BURG-WÄCHTER ist Mitglied in dem Fachverband „FV Sicherheitssysteme“ im VDMA, Frankfurt.



Dieses Label sagt: Im BURG-WÄCHTER Prüflabor auf Herz und Nieren getestet. Damit Sie auch bei preiswerten Safes eine zuverlässige Qualität bekommen.



Diese Tresore zeichnen sich durch einen besonders hohen Feuerschutz aus.



## BURG-WÄCHTER Klassifizierungen

BURG-WÄCHTER-Tresore entsprechen dem höchsten Stand der Technik und sind international anerkannt. BURG-WÄCHTER ist Mitglied in dem Fachverband „Sicherheitssysteme“ im VDMA und in der European Security Systems Association e.V. (ESSA). Aufgrund technischer Umstellungen kann es bei Wand- und Möbeltresoren zu Maß- und Konstruktionsänderungen kommen.

- Sehr guter Schutz**
- Gehobener Schutz**
- Guter Schutz**
- Erhöhter Basis-Schutz**
- Basis-Schutz plus**
- Basis-Schutz**

BURG-WÄCHTER-Tresore entsprechen dem höchsten Stand der Technik und sind international anerkannt. BURG-WÄCHTER ist Mitglied in dem Fachverband „Sicherheitssysteme“ im VDMA und in der European Security Systems Association e.V. (ESSA). Aufgrund technischer Umstellungen kann es bei Wand- und Möbeltresoren zu Maß- und Konstruktionsänderungen kommen.



**BURG  
WÄCHTER**

IMMER AUF DER  
SICHEREN SEITE!

Geringe Maß- und Gewichtsabweichungen vorbehalten. Druck- und Satzfehler sowie technische Änderungen vorbehalten.



Verkaufsliste Tresore ohne VKP



4 003482 802106

[www.burg-waechter.de](http://www.burg-waechter.de)